

siteco

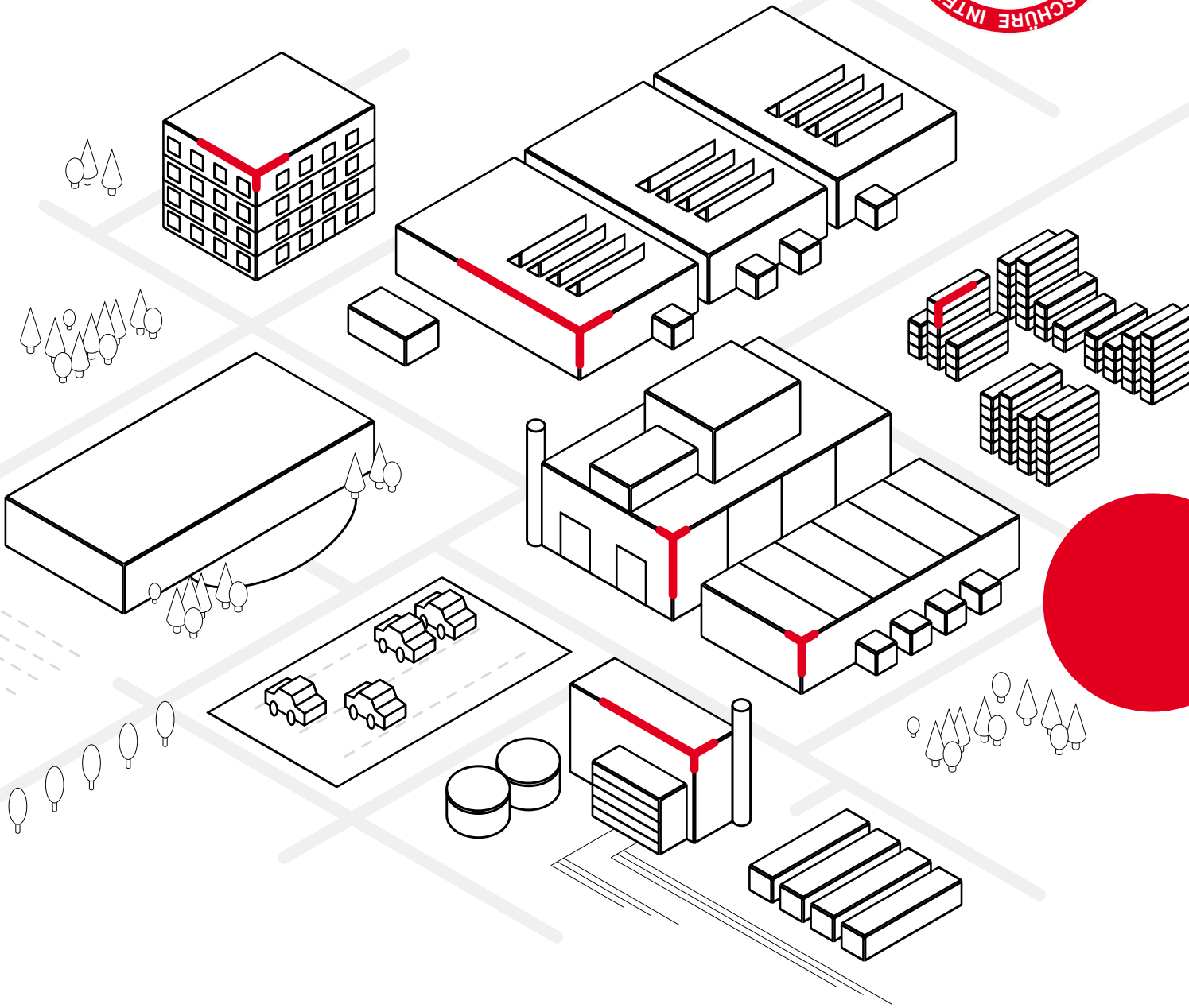

Beleuchtungslösungen für den gesamten Standort

SITECO ist Ihr Partner, wenn es um maßgeschneiderte Sanierungslösungen geht.

Zukunft. Licht.

SITECO ist Ihr Partner für
Sanierungslösungen für den
gesamten Standort.

Warum die Beleuchtung sanieren?

Sanieren spart 80 % Kosten und Energie.

Egal ob Produktionshalle, Büro oder Außenanlage. Die Sanierung der bestehenden Beleuchtung spart bis zu 80 % Energie und Kosten ein.

Selbst bei bestehenden LED-Anlagen, die erst wenige Jahre alt sind, können dank innovativer Lichttechnologie und intelligenten Steuerungsmöglichkeiten bereits wieder 40 % bis 60 % Energie und Kosten eingespart werden.

Wie viel Energie können Sie abhängig vom Alter der Bestandsanlage einsparen?

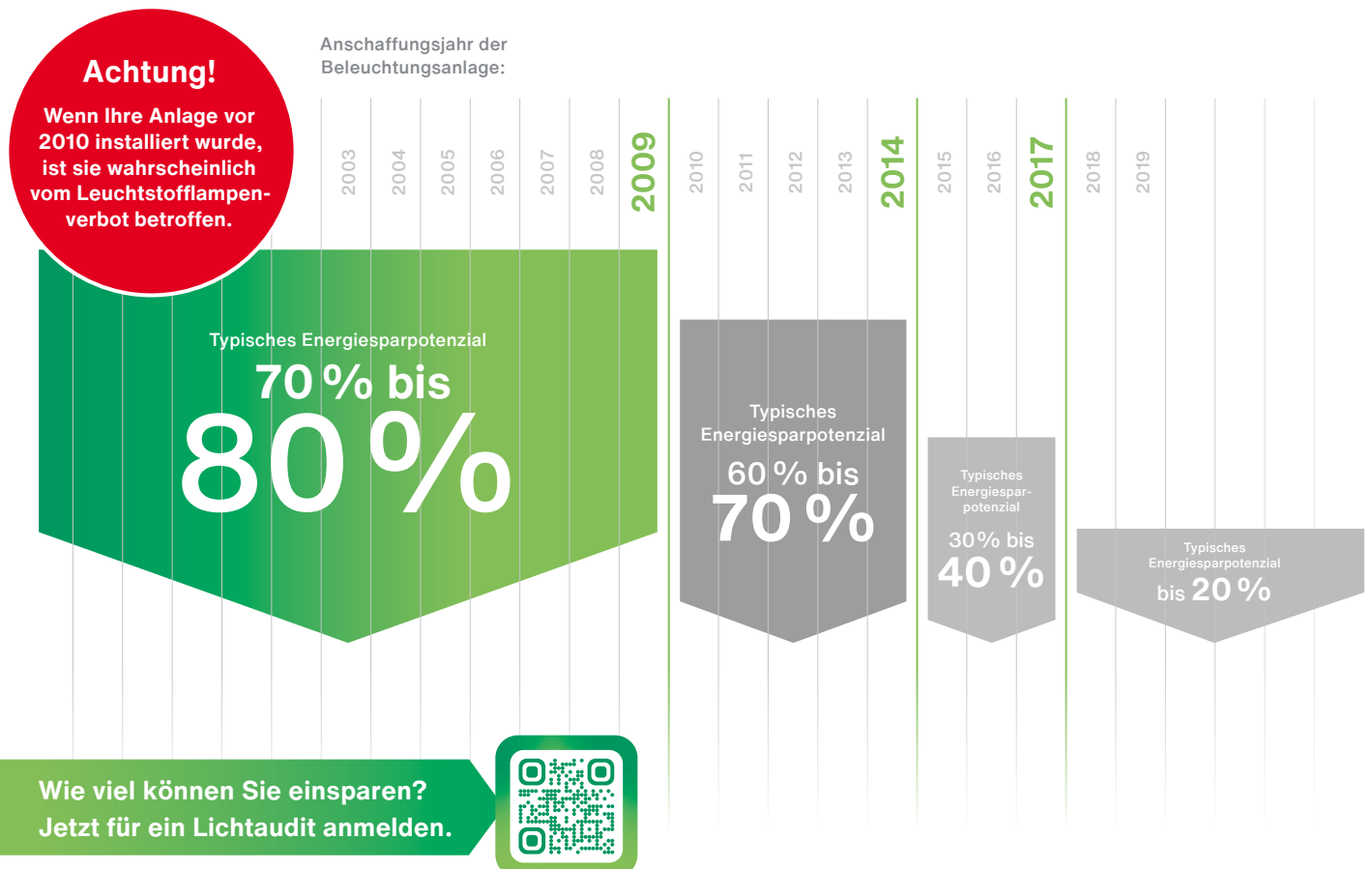

Sanieren ist wegen des Lampenverbots notwendig.

Fast alle konventionellen Beleuchtungsanlagen werden mit Lampen betrieben, die mittlerweile in Europa nicht mehr vertrieben werden dürfen. Ein Großteil aller konventionellen Lampen ist bereits nicht mehr erhältlich.



Nach der EU-Richtlinie 2011/65/EU zur Beschränkung der Verwendung bestimmter gefährlicher Stoffe in Elektro- und Elektronikgeräten (RoHS), Anhang III ist das Inverkehrbringen dieser Lampen nach diesem Datum in der EU verboten.

Sanieren wird staatlich gefördert.

Mit attraktiven Zuschüssen wird die Investition in klimafreundliche Beleuchtung unterstützt: Öffentliche Programme fördern effiziente Innenbeleuchtung von Unternehmen mit 15 % Zuschuss. Kommunen werden mit bis zu 40 % bei effizienter Innenbeleuchtung und mit bis zu 55 % bei effizienter Außenbeleuchtung gefördert.

SITECO Lösungen erfüllen die Förderbedingungen perfekt.

Bundeförderung für effiziente Gebäude (BEG)

15 %
Zuschuss

Technische Mindestanforderungen BEG-Programm

Systemlichtausbeute bei LED-Lichtbandleuchten
mind. 140 lm/W, ansonsten 120 lm/W

Lichtstromerhalt LED-Leuchten > L80 / 50.000 h

SITECO Beleuchtungslösungen

✓ bis zu > 200 lm/W

✓ bis zu L85 / 100.000 h

Rahmenbedingungen:

- Optimierung, Sanierung oder Neuanschaffung von Beleuchtungssystemen in Bestandsgebäuden
- Investitionsvolumen von mindestens 2.000 € und maximal 5 Mio. €

Förderungsfähige Ausgaben:

- kompletter Leuchtentausch: neues Beleuchtungssystem inkl. Installation sowie Demontage der Altanlage
- Steuer- und Regelungstechnik, z. B. unser intelligentes Lichtmanagementsystem SITECO Connect
- erforderliche Nebearbeiten und Komponenten, z. B. Lichtplanung

Weitere
Details finden
Sie hier



Sanierung ist Teamwork.

Wie viel Arbeit dürfen wir Ihnen abnehmen?

Zu viele Projekte auf dem Tisch? Kein Personal für die Montage? Oder Sie brauchen jemanden, der Sie im Projekt unterstützt? Dann lassen Sie uns zusammenarbeiten.

Wir sind Ihr Partner, wenn es um Beleuchtungslösungen geht. Egal ob Sie Handwerker, Planer oder Endkunde sind. Unsere Spezialisten unterstützen Sie entlang Ihres gesamten Projekts. Von der Bestandsaufnahme, der Bewertung des Einsparpotenzials sowie der Planung der Sanierungslösung über die Förderung und Finanzierung bis hin zur Montage und Inbetriebnahme.

Was tut unser Projektmanagement für Sie?

- Projekt vor Ort begleiten
- Projekt koordinieren und kontrollieren
- Beleuchtungsanlagen installieren und abnehmen
- Partnerunternehmen beauftragen und aussteuern
- Verträge optimieren und abschließen
- Prüfungen und Messungen organisieren
- Projekt dokumentieren



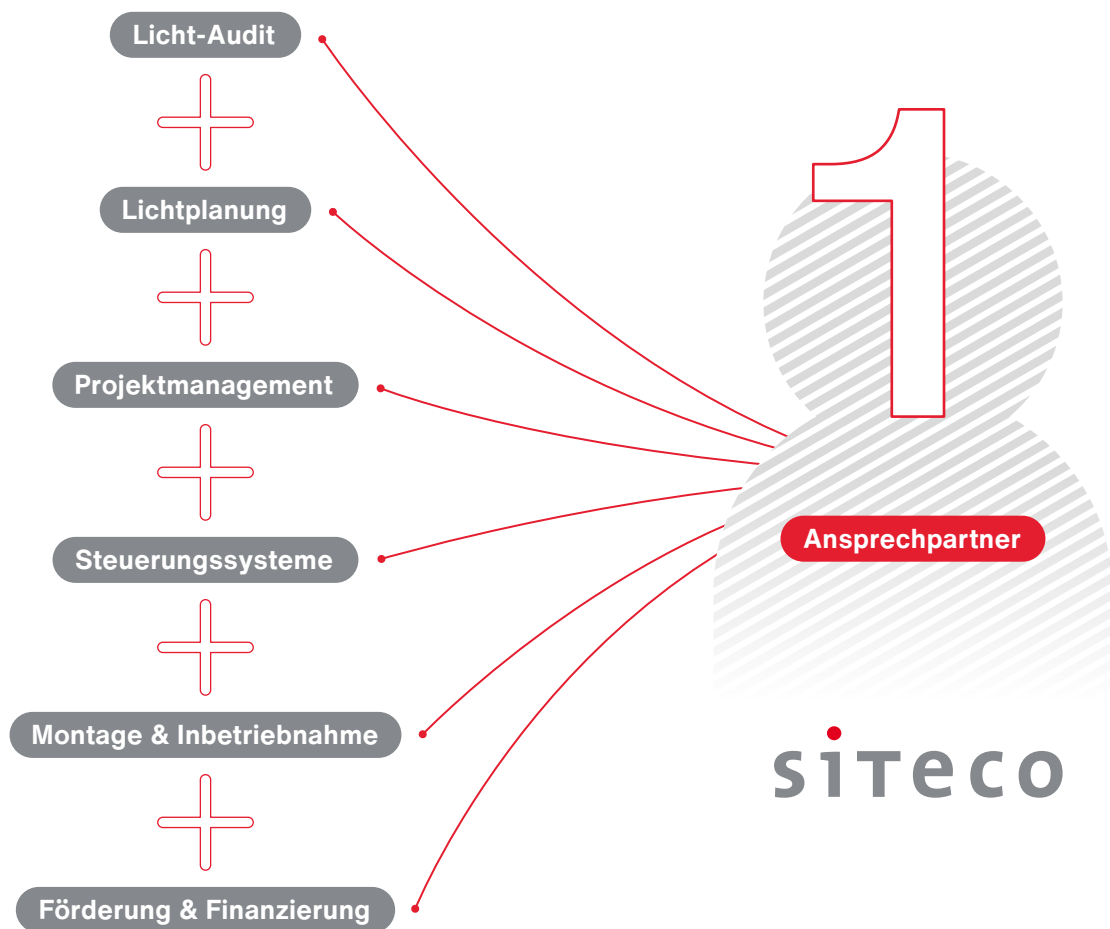

Unser Service ist modular.
Sie wählen, wobei wir Sie
unterstützen dürfen.

Für jeden Servicebaustein haben wir ausgebildete Spezialisten mit langjähriger Erfahrung in der Elektroindustrie. Und bei Bedarf steuern unsere professionellen Projektmanager Ihr Projekt für Sie.

Sie erhalten Ihren verlässlichen Ansprechpartner, der alle Schritte koordiniert. Damit alles zur rechten Zeit passiert. Damit alle Partner gut eingebunden sind. Für das gesamte Projekt. Zu jeder Zeit.

⊕ Licht-Audit

Ein Termin – viele Erkenntnisse.

Wo steckt das größte Potenzial? Wo ist konkreter Handlungsbedarf?

Unsere Experten nehmen vor Ort den gesamten Bestand auf. Raum für Raum, Halle für Halle. Von der Beleuchtung bis in die elektrische Unterverteilung schaffen wir Transparenz. Auf dieser Basis entwickeln wir mögliche Szenarien für die neue Beleuchtung. Abgestimmt auf die individuellen Anforderungen und den konkreten Bedarf des Kunden.

Wir machen uns ein Bild von der Bestandsanlage und klären die individuellen Anforderungen an die neue Anlage vor Ort.

- Analyse Anlagenzustand und Sanierungsbedarf
- Betriebskosten- und CO₂-Einsparungen
- Investition und Payback



Volle Transparenz.

Wie viel Kosten kann man einsparen?

Und wie viel CO₂?

Unsere Experten prüfen die Beleuchtungsanlage und zeigen Ihnen transparent auf, wie die Anlage auf den neuesten Stand der Technik gebracht werden kann.

Und Sie erfahren auch, wie schnell sich das rechnet: Eine Sanierung amortisiert sich oft schon nach weniger als zwei Jahren. Das zeigen unsere Erfahrungen aus zahlreichen Projekten.

54 t
CO₂
pro Jahr sparen

Senkung der
Betriebskosten um

75 %

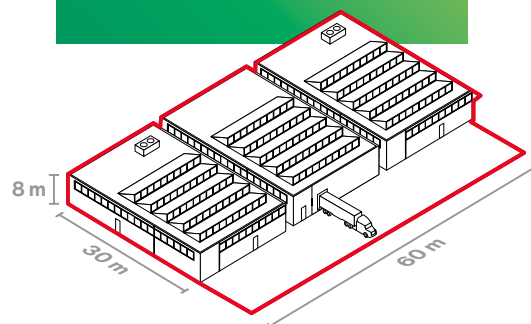

Weil es sich rechnet.

Berechnungsbeispiel für eine neue Beleuchtungsanlage in Deutschland

	alte Anlage	neue Anlage	
Leuchtentyp	4 × 58 W, EVG	Licross, 9.000 lm	
Anzahl Leuchten	153	162	
Energieverbrauch pro Jahr in kWh	138.753	37.066	-73 %
Reduktion Energieverbrauch pro Jahr in kWh		-101.687	
CO₂-Ausstoß pro Jahr in t	59,2	15,8	-74 %
Reduktion CO₂-Ausstoß pro Jahr in t		-43,4	
Betriebskosten pro Jahr in €	42.624	10.771	-75 %
Einsparung pro Jahr in €		-31.853	
Kosten Beleuchtung und Installation in €		60.129	
Investition abzüglich 15 % BEG-Förderung in €	1,5 Jahre	51.110	
Investition als monatliche Rate über 5 Jahre in €	ab Tag 1	1.202	

Kalkulation basiert auf einem Energiepreis von 26 Cent/kWh.

⊕ Individuelle Lichtlösung

Planung des Beleuchtungs- und Elektrokonzepts: Wie sieht die Lösung konkret aus?

Unsere Experten zeigen Ihnen, was heute schon möglich ist. Nicht abstrakt, sondern gern auch direkt vor Ort. Wir übersetzen für Sie Ideen sowie die funktionalen und gestalterischen Anforderungen in technische Lösungen. Dafür arbeiten wir Hand in Hand mit Architekten, Licht- und Elektroplanern und Installationsunternehmen. Und damit Sie gut entscheiden können, machen wir die Planung erlebbar – mit modernster Visualisierung.

Genau auf den Bedarf zugeschnitten, erarbeiten wir ein Beleuchtungskonzept oder eine maßgeschneiderte Lösung – damit der Nutzer von herausragender und nachhaltiger Licht- und Steuerungstechnologie profitieren kann.

- Lichtplanung
- Beleuchtungs- und Elektrokonzept
- Customizing-Lösung
- Individuelle Sanierungslösungen



Customization: Sanierung im Bestand erfordert individuelle Lösungen.

Wo unser Katalog aufhört, machen wir für Sie weiter. Die Fertigung individueller Kundenlösungen ist für uns selbstverständlich. Egal ob in einer abgehängten Trockenbaudecke, Bandrasterdecke oder Systemdecke – unsere Sanierungskits können an jede Situation angepasst werden.

Die Sanierung erfolgt mit minimalem Aufwand: Bestehende Gehäuse und Leitungen können in den meisten Fällen genutzt werden, sodass aufwendige Trockenbau- und Verkabelungsmaßnahmen entfallen und der Einbau bei laufendem Betrieb vorgenommen werden kann.

Alles ist möglich. Sprechen Sie uns an.

1

Anpassung von Serienleuchten

- Anpassung von Gehäuseabmessungen, Farben und Montagezubehör – für eine optimale Integration in bestehende Deckensysteme
- Veränderung der Lichtfarbe und Farbwiedergabe

2

Modulare Baukastensysteme

- Vielseitig kombinierbare Systeme für Ihre Projektlösung
- Modulare SITECO Optik-Plattformen als Basis für Ihre Projektleuchte

3

Sonderleuchten-Entwicklung

- Konzeptentwicklung und Projektmanagement
- Konstruktionsplanung und Sonderleuchtenbau mit erfahrener Entwicklungsteam



⊕ Montage und Inbetriebnahme

Sie suchen einen Partner für die Montage und Inbetriebnahme?

SITECO ist Partner des Handwerks. Gerne unterstützen wir Elektroinstallationsunternehmen, wenn es zum Beispiel zu Engpässen bei der Montage und Inbetriebnahme kommt.

Wir helfen Ihnen, damit die Beleuchtungsanlage rechtzeitig zum Wunschtermin in Betrieb gehen kann.

Sie als Auftraggeber haben in der ganzen Zeit Ihren festen Ansprechpartner fürs Projekt. Er kümmert sich um alles, vor Ort und hinter den Kulissen. Er setzt Ihre Wünsche um und steht für alle Fragen der Gewährleistung gerade. Er vernetzt und koordiniert auch alle Beteiligten: Wir arbeiten mit verlässlichen Partnerunternehmen aus unserem Netzwerk. Oder gern auch mit Partnern Ihrer Wahl.

Unsere Leistungen rund um Installation und Inbetriebnahme:

- Komplette Demontage und Entsorgung der alten Beleuchtung
- Fachgerechte Montage und Installation der Leuchten und Lichtsteuerungssysteme
- Inbetriebnahme der Beleuchtungsanlage
- Beauftragung und Koordinierung von Partnerunternehmen
- Verlässlich: Alles aus einer Hand
- Vernetzt: Alle Partner optimal koordiniert
- Versprochen: Unsere große Erfahrung ist Ihr Vorteil



+ Förderung und Finanzierung

Ihr Kunde hat kein Budget? Wir kümmern uns um Fördergeld und Finanzierung.

Wer in klimafreundliche Beleuchtung investiert, erhält Zuschüsse. Für effiziente Innen- und Außenbeleuchtung kann man über 50 % vom Staat bekommen.

SITECO kennt sich aus. Wir helfen dabei, die optimale Förderung zu wählen. Wir rechnen mit Ihnen Förderung und Finanzierung durch. Und unterstützen auch beim Antrag.

Finanzierung statt Eigenmittel.

Wie das funktioniert, zeigen wir Ihnen gern. Denn es geht – einfach indem Sie die Investition für die neue Beleuchtung auf mehrere Jahre verteilen. Dann trägt sie sich oft von ganz allein. Weil ab dem ersten Tag mehr Betriebskosten eingespart werden, als an monatlichen Raten anfallen. Wir rechnen das gern für Sie und Ihr Projekt durch.

Mit unseren individuellen Finanzierungslösungen spart man ab dem ersten Tag.

Die Laufzeit ist dabei flexibel und richtet sich ganz nach dem Bedarf. Außerdem erstellen wir den Effizienznachweis von mindestens 50 % CO₂-Einsparung für den Förderantrag.

- Fördergeld-Beratung
- Finanzierung

Hier geht
es direkt zur
**Fördergeld-
beratung:**



Wir haben Lösungen für den gesamten Standort.

Ein Portfolio für alle Anwendungsbereiche – von der Produktion über die Logistik bis zur Werkstraße.

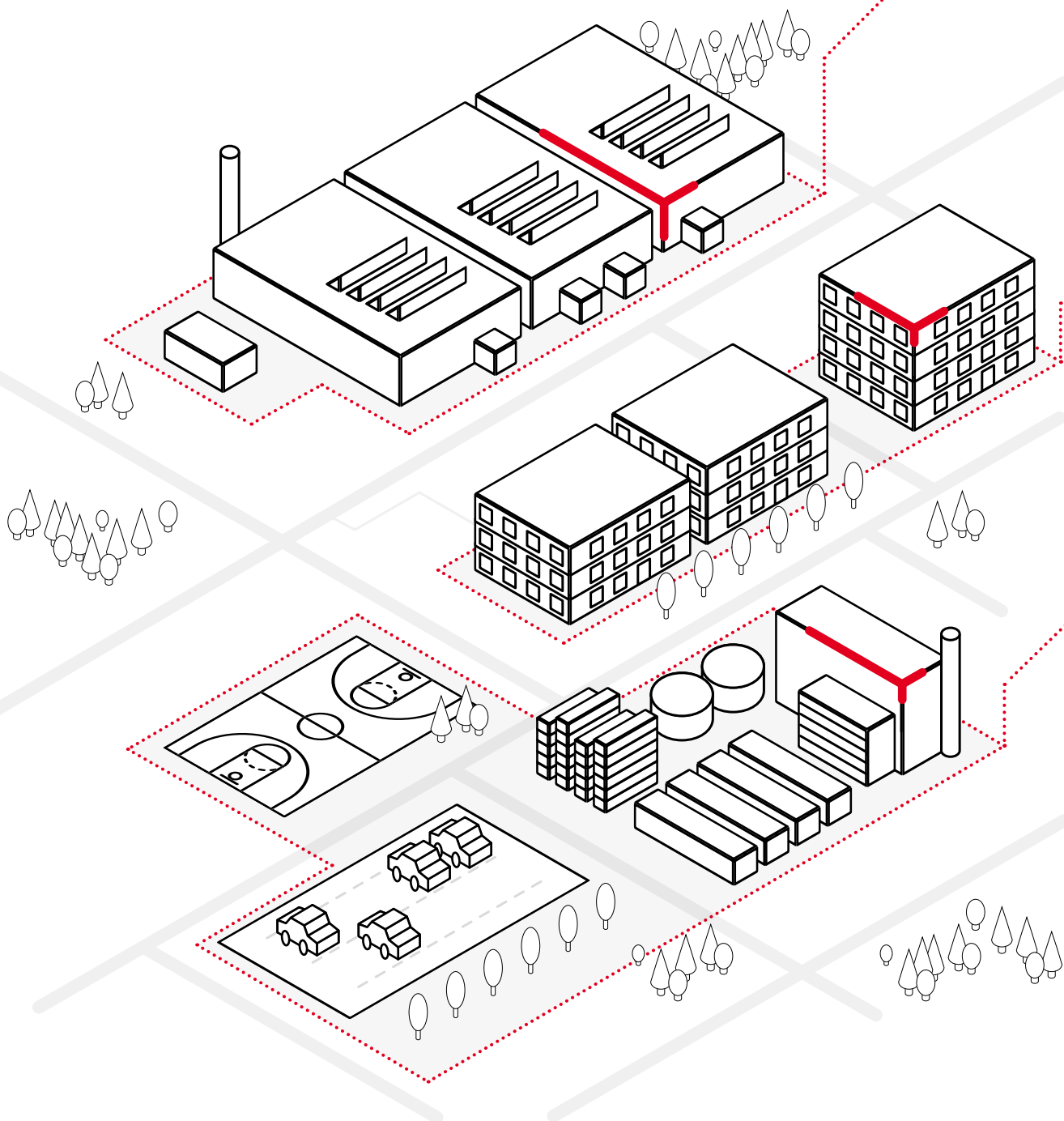

Produktion & Logistik

Lichtbandsysteme	→ S. 24
Feuchtraumleuchten	→ S. 42
Hallenleuchten	→ S. 54
Reinraumleuchten	→ S. 72
Explosionssgeschützte Leuchten	→ S. 78

Büro

Büroleuchtenfamilien	→ S. 84
Downlights	→ S. 110
Wand- & Deckenleuchten	→ S. 118
Lichtleisten	→ S. 126

Außenanlagen

Scheinwerfer und Fluter	→ S. 130
Straßenleuchten	→ S. 144
Wegeleuchten	→ S. 158
Designleuchten by Bergmeister	→ S. 170

Lichtmanagementsysteme

Steuerung für Innenleuchten	→ S. 178
Steuerung für Außenleuchten	→ S. 182

lt Inhalt Inhalt In

lt Inhalt Inhalt In

nhalt Inhalt Inha

lt Inhalt Inhalt In

lt Inhalt Inhalt In

nhalt Inhalt Inha

lt Inhalt Inhalt In

lt Inhalt Inhalt In

nhalt Inhalt Inha

Inhalt

Produktion & Logistik

Lichtbandsysteme



Licross 11 / 21
→ S. 24



Modario 31
→ S. 34



DUS 31
→ S. 38



Sanierungs-Leuchteneinsatz 31
→ S. 40

Feuchtraumleuchten



Monsun 11
→ S. 42



Monsun 21
→ S. 44



Monsun 21 Eco
→ S. 46



Monsun 31 Tube
→ S. 48



Monsun 31
→ S. 50



Powerbrik
→ S. 52

Hallenleuchten



Highbay 11 Xtreme
→ S. 54



Highbay 11
→ S. 58



Highbay 21
→ S. 62



Highbay 31
→ S. 66



Sport 31
→ S. 70

Reinraumleuchten



Mira 11 / 21
→ S. 72

Explosionsschutz Leuchten

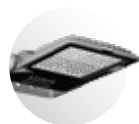

Monsun Ex
→ S. 78

Büro**Büroleuchtenfamilien****Silica 21**
→ S. 84**Silica 21 Ring**
→ S. 92**Silica 11 Floor**
→ S. 96**Silica 21 Floor R**
→ S. 98**Silica 31 Floor**
→ S. 100**Apollon 21 / 31**
→ S. 102**Apollon 31 Surface**
→ S. 107**Apollon 21 Floor**
→ S. 108**Downlights****Lunis 21**
→ S. 110**Lunis 31**
→ S. 114**Wand- und Deckenleuchten****Round 21**
→ S. 118**Round 31**
→ S. 120**Rondel 31**
→ S. 122**Lichtleisten****Ecopack 31**
→ S. 126**Außenanlagen****Scheinwerfer und Fluter****Floodlight FL 11**
→ S. 130**Floodlight FL 21 iQ**
→ S. 134**SiCompact 31**
→ S. 138

Straßenleuchten



Streetlight SL 11 iQ
→ S. 144



Streetlight SL 21 iQ
→ S. 148



Streetlight SL 31
→ S. 152

Designleuchten by Bergmeister



Planea Pollerleuchte
→ S. 170



Planea Mastleuchte
→ S. 172



Canna 200
→ S. 174

Wegeleuchten



Pilzleuchte iQ
→ S. 158



Modul 540 iQ
→ S. 160



CL 31 Wand / Decke
→ S. 162



CL 31 Poller
→ S. 168

Lichtmanagementsysteme

SITECO Connect



SITECO Connect Indoor
→ S. 178



SITECO Connect Outdoor
→ S. 182



SITECO Connect Sports
→ S. 186

gende Leggende
de Leggende Leg
Leggende Leggen
gende Leggende
de Leggende Leg
Leggende Leggen
gende Leggende
de Leggende Leg
Leggende Leggen

Legende

 Tageslichtsensor	 Dark-Sky-Technik	 Ballwurfsicherheit
 Anwesenheitssensor	 Rückwärtige Entblendung (Back-Light-Control)	 Korrosionsbeständigkeit
 Tunable White	 Reflektortechnik mit Silberbeschichtung	 Schutzart
 Colour-Switch	 14 Adern	 IP <u>deckenseitig</u> IP <u>raumseitig</u>
 iQ Street-Remote	 Durchgangsverdrahtung	 IK04 Schlagfestigkeit
 Smart-Interface	 vormontierte Leitung	 Schutzklasse I
 Zhaga D4i	 UGR19 Blendungsbegrenzung	 Schutzklasse II
 DALI 2	 -xx °C minimal zulässige Umgebungstemperatur	 für feuergefährdete Betriebsstätten
 Multilumen	 +xx °C maximal zulässige Umgebungstemperatur	 CE
 Konstantlichtstrom für Innenleuchten	 Explosionsschutz	 ENEC
 Konstantlichtstrom für Außenleuchten	 Nutztierhaltung	 VDE
 Lebensdauer	 IFS Lebensmittelsicherheit	 UKCA
 Notlicht		

Preise und Inhalte

Die angegebenen Preise sind Listenpreise in Euro ohne Mehrwertsteuer und verstehen sich als unverbindliche Preisempfehlung für Deutschland. Sie sind gültig ab dem 01.05.2024.

Preisänderungen, Korrekturen und technische Änderungen bleiben vorbehalten.
Keine Haftung für Druckfehler. Es gelten die Allgemeinen Verkaufsbedingungen der Siteco GmbH (siehe siteco.com).

Lichtbandsysteme

→ S. 24

Feuchtraumleuchten

→ S. 42

Hallenleuchten

→ S. 54

Reinraumleuchten

→ S. 72

Explosionsschutz Leuchten

→ S. 78

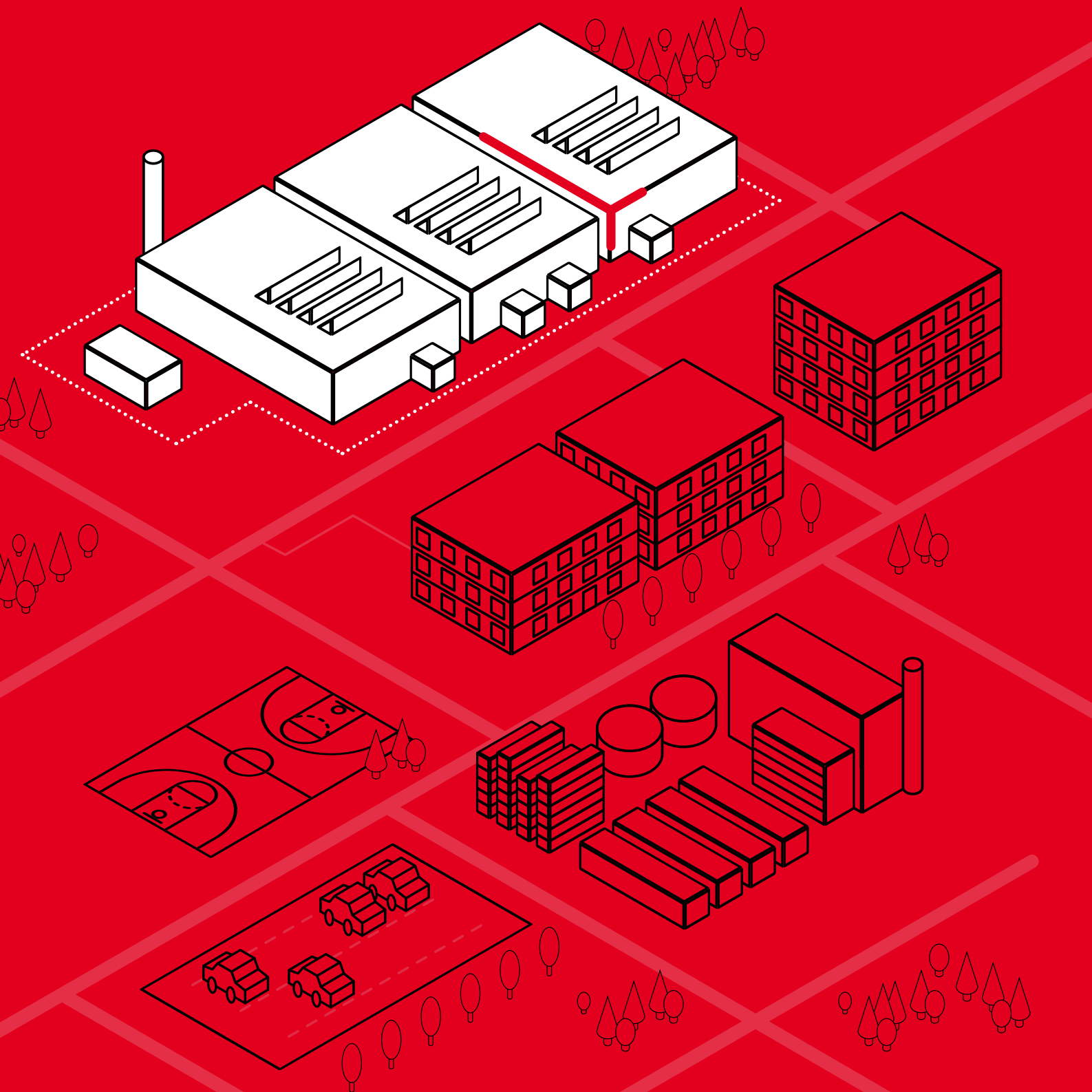

The image features a solid red background. In the center, the words 'Produktion', 'und', and 'Logistik' are stacked vertically, each enclosed in a white rounded rectangle. The word 'Produktion' is in the largest font, 'und' is in a smaller font, and 'Logistik' is in the same large font as 'Produktion'. To the left of the text, there are three thin, light red diagonal lines. To the right, there are white geometric shapes: a large rounded rectangle at the top, a smaller one below it, and a vertical line extending downwards from the bottom of the second rectangle. At the bottom right, there is a white L-shaped corner graphic.

Produktion

und

Logistik

Licross 11 / 21

Maximale Effizienz, höchste Flexibilität.

- Maximale Effizienz durch herausragende Lichttechnologie mit über 200 lm/W für niedrige Betriebskosten und extrem schnelle Amortisation
- 14 Adern für Vernetzung ohne zusätzlichen Verdrahtungsaufwand
- Klick-System zur einfachen Integration von Sensorik, WiFi, Audio, Video, Notbeleuchtung und mehr
- SITECO typische Optiktechnologie für beste Sehbedingungen
- Maximale Flexibilität in der Anwendung und gerüstet für die Anforderungen der Zukunft





Weitere
Varianten
finden
Sie online.

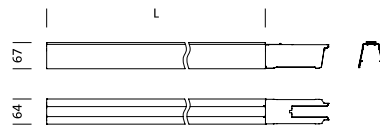
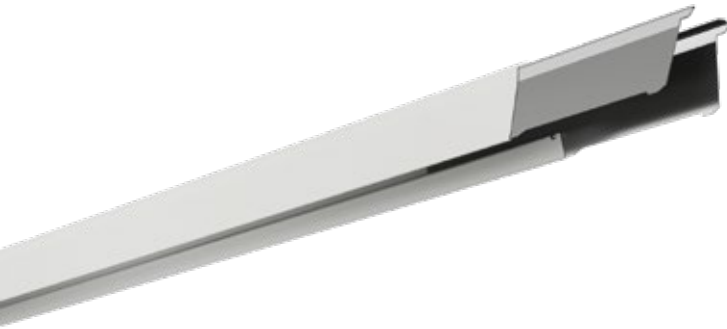

	L
51TR.C.	1500
51TR.F.	3000
51TR.J.	4500

Licross, Tragschiene



Technische Daten

Elektrischer Anschluss	7-polig, max. 2,5 mm ² 14-polig, max. 2,5 mm ²	Montage	abgehängte Montage Anbau, an der Decke
Gehäuse	Stahlblech, verzinkt, bandlackiert, weiß		

Farbe	L mm	kg	Bestell-Nr.	UVP €
mit Durchverdrahtung 7 × 2,5 mm²				
weiß	1.500	2,8	51TR1C7	50,50
weiß	3.000	5,2	51TR1F7	66,30
weiß	4.500	7,6	51TR1J7	88,40
mit Durchverdrahtung 14 × 2,5 mm²				
weiß	1.500	2,8	51TR1CE	56,80
weiß	3.000	5,2	51TR1FE	76,30
weiß	4.500	7,6	51TR1JE	101,70

Zubehör	VPE	kg	Bestell-Nr.	UVP €
Stirnwand, weiß, für Tragschiene, für Schutzart IP20	2 Stk.	0,1	59TL1S	20,80
Stirnwand, weiß, für Tragschiene, für Schutzart IP40 / IP50 / IP54 / IP64	2 Stk.	0,1	59TP1S	37,40
Blindabdeckung, weiß, für Schutzart IP20 / IP40	1 Stk.	0,2	59TL1A	7,80
Blindabdeckung, weiß, für Schutzart IP50 / IP54 / IP64, Stirnwand, weiß	1 Stk.	0,3	59TP1A	34,30
Einspeisemodul, weiß, Buchse, 14-polig, max. 2,5 mm ² , für Schutzart IP20 / IP40	1 Stk.	0,8	59TL1FNE	97,60
Einspeisemodul, weiß, Buchse, 14-polig, max. 2,5 mm ² , für Schutzart IP50 / IP54 / IP64	1 Stk.	0,8	59TP1FNE	145,30
Multi-Adapter mit Stecker, 5-polig, weiß, L = 500 mm	1 Stk.	0,4	56TL1M	101,50
Deckenbefestigungselement, Federstahl V2A	1 Stk.	0,1	59TR9D	2,40
Kettenabhängiger, Stahl, verzinkt	1 Stk.	0,1	59TR9K	7,80
Knotenkette, Stahl, verzinkt	lfm	0,1	5LY9001	1,10
Einseilabhängung, mit Seil 2 m, mit schienenseitiger Befestigung	1 Stk.	0,1	59TR9R	18,00
Einseilabhängung, mit Seil 2 m, mit Deckenhülse und schienenseitiger Befestigung	1 Stk.	0,1	59TR9RS	26,60



Weitere
Varianten
finden
Sie online.

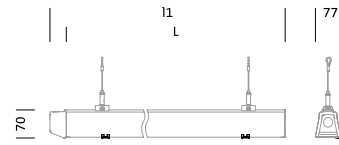

	L	l1
51TL1..N...	1500	1542
51TL1..V...	2250	2292

Licross 11 Recessed, Leuchteinsatz



Technische Daten

Farbtemperatur	4.000 K	Temperaturbereich	siehe elektronischen Katalog
Lichtstrom	4.300 ... 27.150 lm	Bemessungslebensdauer	100.000 h (L80/B50) bei UT = 25 °C 100.000 h (L100/B50) bei UT = 25 °C
Farbwiedergabeindex	CRI ≥ 80	Elektrischer Anschluss	Stecker, 3-polig, mit Phasenwahl Stecker, 5-polig, mit Phasenwahl
Lichtausbeute	bis zu 203 lm/W	Gehäuse	Stahlblech, verzinkt, bandlackiert, weiß
Abstrahlwinkel	direkt breit strahlend, symmetrisch	Montage	in der Licross Tragschiene
Abdeckung	PMMA		
Ansteuerung	EIN / AUS EIN / AUS Multilumen EIN / AUS Multilumen, CLOi DALI 2		

Schutzzeichen D: bei Verwendung in einer Umgebung
ohne relevante Staubbelastung mit entsprechendem Zubehör

K	CRI	lm	W	lm/W	Steuerung	kg	Bestell-Nr.	UVP €
Länge: 1.500 mm, symmetrisch breit strahlend								
4.000	≥ 80	8.950	49	185	EIN / AUS	1,3	51TL127N485G	238,30
4.000	≥ 80	10.290	55	186	EIN / AUS Multilumen	1,3	51TL12MN4AXG	258,50
4.000	≥ 80	14.100	75	189	EIN / AUS Multilumen	1,3	51TL12MN4EXM	319,10
4.000	≥ 80	6.020	30	200	EIN / AUS Multilumen	1,3	51TL12MN46XM	319,10
4.000	≥ 80	4.300	22 ... 24	196	EIN / AUS, CLOi	1,3	51TL12CN44XG	258,50
4.000	≥ 80	6.020	30 ... 33	200	EIN / AUS Multilumen, CLOi	1,3	51TL12CN46XM	319,10
4.000	≥ 80	9.310	49 ... 55	189	EIN / AUS Multilumen, CLOi	1,3	51TL12CN49XG	258,50
4.000	≥ 80	12.740	67 ... 75	192	EIN / AUS Multilumen, CLOi	1,3	51TL12CN4C5M	319,10
4.000	≥ 80	10.240	57	181	DALI 2	1,3	51TL12DN4AXG	270,60
4.000	≥ 80	14.030	77	183	DALI 2	1,3	51TL12DN4EXM	331,20
Länge: 2.250 mm, symmetrisch breit strahlend								
4.000	≥ 80	6.990	34	203	EIN / AUS Multilumen*	2,0	51TL12MV465M	411,00
4.000	≥ 80	17.270	89	194	EIN / AUS Multilumen*	2,0	51TL12MV4HXM	411,00
4.000	≥ 80	15.360	84	183	DALI 2	2,0	51TL12DV4FXG	381,70
4.000	≥ 80	27.150	151	180	DALI 2	2,0	51TL12DV4M2M	429,20

* voraussichtlicher Lieferbeginn Anfang 2024



Weitere
Varianten
finden
Sie online.

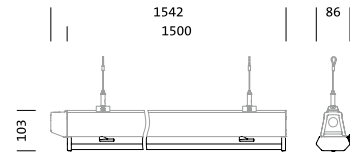

Licross 11 Protected, Leuchteneinsatz



Technische Daten

Farbtemperatur	4.000 K	Temperaturbereich	siehe elektronischen Katalog
Lichtstrom	8.520 ... 14.500 lm	Bemessungslebensdauer	100.000 h (L80/B50) bei UT = 25 °C 100.000 h (L100/B50) bei UT = 25 °C
Farbwiedergabeindex	CRI ≥ 80	Elektrischer Anschluss	Stecker, 3-polig, mit Phasenwahl Stecker, 5-polig, mit Phasenwahl
Lichtausbeute	bis zu 174 lm/W	Gehäuse	Stahlblech, verzinkt, bandlackiert, weiß
Abstrahlwinkel	direkt breit strahlend, symmetrisch, mit Deckenaufhellung	Montage	in der Licross Tragschiene
Abdeckung	PMMA		
Ansteuerung	EIN / AUS Multilumen DALI 2		

Schutzzeichen D: bei Verwendung in einer Umgebung ohne relevante Staubbelastung mit entsprechendem Zubehör

K	CRI	lm	W	lm/W	Steuerung	kg	Bestell-Nr.	UVP €
Länge: 1.500 mm, symmetrisch breit strahlend								
4.000	≥ 80	8.520	49 ... 55	172	EIN / AUS Multilumen, CLOi	2,4	51TD1BCN485G	264,60
4.000	≥ 80	13.520	78 ... 87	174	EIN / AUS Multilumen, CLOi	2,4	51TD1BCN4D5M	331,20
4.000	≥ 80	9.370	57	164	DALI 2	2,4	51TD1BDN49XG	276,70
4.000	≥ 80	14.500	87	166	DALI 2	2,4	51TD1BDN4E5M	343,30



Weitere
Varianten
finden
Sie online.

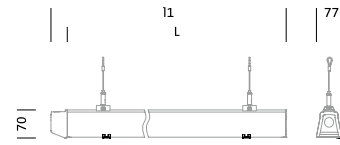

	L	l1
51TL1..N...	1500	1542
51TL1..V...	2250	2292

Licross 21 Recessed, Leuchteneinsatz



Technische Daten

Farbtemperatur	4.000 K	Bemessungslebensdauer	75.000 h (L80/B50) bei UT = 25 °C 75.000 h (L100/B50) bei UT = 25 °C
Lichtstrom	9.260 ... 22.710 lm	Elektrischer Anschluss	Stecker, 3-polig, mit Phasenwahl Stecker, 5-polig, mit Phasenwahl
Farbwiedergabeindex	CRI ≥ 80	Gehäuse	Stahlblech, verzinkt, bandlackiert, weiß
Lichtausbeute	bis zu 186 lm/W	Montage	in der Licross Tragschiene
Abstrahlwinkel	direkt breit strahlend, symmetrisch	Schutzzeichen D: bei Verwendung in einer Umgebung ohne relevante Staubbelastung mit entsprechendem Zubehör	
Abdeckung	PMMA		
Ansteuerung	EIN / AUS Multilumen DALI 2		
Temperaturbereich	zul. Umgebungstemperatur: siehe Tabelle, bei Deckenanbau Reduzierung der zulässigen maximalen Umgebungs- temperatur um 5 °C		

K	CRI	lm	W	lm/W	Steuerung	ta	kg	Bestell-Nr.	UVP €
Länge: 1.500 mm, symmetrisch breit strahlend									
4.000	≥ 80	8.820	48	184	EIN / AUS	-35 ... +40 °C	1,3	52TL127N485G	214,00
4.000	≥ 80	10.990	61	182	EIN / AUS Multilumen	-35 ... +40 °C	1,3	52TL12MN4A5G	234,30
4.000	≥ 80	15.100	83	182	EIN / AUS Multilumen	-35 ... +30 °C	1,3	52TL12MN4FXM	294,90
4.000	≥ 80	9.260	50 ... 61	186	EIN / AUS Multilumen, CLOi	-35 ... +40 °C	1,3	52TL12CN49XG	234,30
4.000	≥ 80	12.670	68 ... 83	186	EIN / AUS Multilumen, CLOi	-35 ... +30 °C	1,3	52TL12CN4C5M	294,90
4.000	≥ 80	10.280	58	177	DALI 2	-25 ... +35 °C	1,3	52TL12DN4AXG	246,40
4.000	≥ 80	15.000	85	177	DALI 2	-25 ... +30 °C	1,3	52TL12DN4FXM	306,90
Länge: 2.250 mm, symmetrisch breit strahlend									
4.000	≥ 80	15.420	85	181	DALI 2	-25 ... +35 °C	2,0	52TL12DV4FXG	357,50
4.000	≥ 80	22.710	126	181	DALI 2	-40 ... +30 °C	2,0	52TL12DV4L2M	392,80



Weitere
Varianten
finden
Sie online.

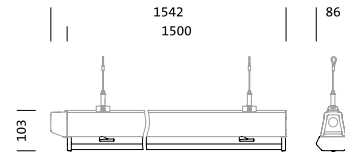

Licross 21 Protected, Leuchteneinsatz

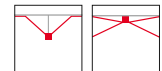

Technische Daten

Farbtemperatur	4.000 K	Temperaturbereich	zul. Umgebungstemperatur: siehe Tabelle, bei Deckenanbau Reduzierung der zulässigen maximalen Umgebungstemperatur um 5 °C
Lichtstrom	8.570 ... 13.950 lm	Bemessungslebensdauer	75.000 h (L80/B50) bei UT = 25 °C 75.000 h (L100/B50) bei UT = 25 °C
Farbwiedergabeindex	CRI ≥ 80	Elektrischer Anschluss	Stecker, 3-polig, mit Phasenwahl Stecker, 5-polig, mit Phasenwahl
Lichtausbeute	bis zu 172 lm/W	Gehäuse	Stahlblech, verzinkt, bandlackiert, weiß
Abstrahlwinkel	direkt breit strahlend, symmetrisch, mit Deckenaufhellung	Montage	in der Licross Tragschiene
Abdeckung	PMMA		
Ansteuerung	EIN / AUS Multilumen DALI 2		

Schutzzeichen D: bei Verwendung in einer Umgebung ohne relevante Staubbelastung mit entsprechendem Zubehör

K	CRI	lm	W	lm/W	Steuerung	ta	kg	Bestell-Nr.	UVP €
Länge: 1.500 mm, symmetrisch breit strahlend									
4.000	≥ 80	8.570	50 ... 61	170	EIN / AUS Multilumen, CLOi	-35 ... +45 °C	2,4	52TD1BCN485G	240,30
4.000	≥ 80	11.830	69 ... 83	172	EIN / AUS Multilumen, CLOi	-35 ... +35 °C	2,4	52TD1BCN4B5M	301,00
4.000	≥ 80	10.060	62	162	DALI 2	-25 ... +35 °C	2,4	52TD1BDN4AXG	252,50
4.000	≥ 80	13.950	85	164	DALI 2	-25 ... +35 °C	2,4	52TD1BDN4D5M	313,00



Weitere
Varianten
finden
Sie online.

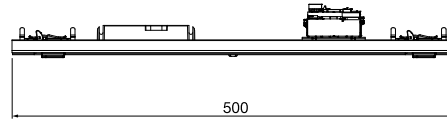

Licross 21 Sicherheitsbeleuchtung



Technische Daten

Farbtemperatur	4.000 K	Temperaturbereich	-20 ... +40 °C, bei Deckenanbau Reduzierung der zulässigen maximalen Umgebungstemperatur um 5 °C
Lichtstrom	300 ... 320 lm	Bemessungslebensdauer	50.000 h (L80/B50) bei UT = 25 °C
Farbwiedergabeindex	CRI ≥ 70	Elektrischer Anschluss	Stecker, 6-polig, mit Phasenwahl Versorgungs- und Überwachungsmodul CEAG mit Adressschalter
Lichtausbeute	bis zu 82 lm/W	Gehäuse	Stahlblech, bandlackiert, weiß
Abstrahlwinkel	direkt eng strahlend direkt extrem breit strahlend, symmetrisch direkt extrem breit strahlend, asymmetrisch eng strahlend, elliptisch	Montage	in der Licross Tragschiene, Montagehöhe, siehe Tabelle
Abdeckung	PMMA-Linse, ABS Abdeckung, weiß		
Ansteuerung	kompatibel mit CEAG STAR-Technologie Systemen (ZB-S, DG-S, LP-Star, AT-S+)		

Notlichtfunktion für 9- ... 14-polige Tragschiene

K	CRI	lm	W	lm/W	Steuerung	ta	kg	Bestell-Nr.	UVP €
symmetrisch, extrem breit strahlend, für Fläche, Montagehöhe: 2,5 ... 7 m									
4.000	≥ 70	320	3,9	82	CEAG	-20 ... +40 °C	0,5	56TL157C4X31	319,10
asymmetrisch, extrem breit strahlend, für Flucht- und Rettungswege, Montagehöhe: 2,5 ... 7 m									
4.000	≥ 70	300	3,9	77	CEAG	-20 ... +40 °C	0,5	56TL197C4X31	319,10
symmetrisch, eng strahlend, für Fläche, Montagehöhe: 7 ... 17 m									
4.000	≥ 70	310	3,9	80	CEAG	-20 ... +40 °C	0,5	56TL117C4X31	319,10
elliptisch, eng strahlend, für Flucht- und Rettungswege, Montagehöhe: 7 ... 17 m									
4.000	≥ 70	320	3,9	82	CEAG	-20 ... +40 °C	0,5	56TL1E7C4X31	319,10



Weitere
Varianten
finden
Sie online.

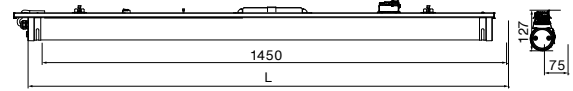

Monsun 31 Tube für Licross, Leuchteneinsatz



Technische Daten

Farbtemperatur	4.000 K	Temperaturbereich	-20 ... +40 °C
Lichtstrom	4.450 ... 10.000 lm	Bemessungslebensdauer	50.000 h (L80/B50) bei UT = 25 °C
Farbwiedergabeindex	CRI ≥ 80	Elektrischer Anschluss	mit 1 Klemme, 3-polig, max. 2,5 mm ²
Lichtausbeute	172 lm/W	Gehäuse	PMMA, teiltransparent, mattweiß, zylindrisch, Stirnwand und Befestigungsklammern aus Edelstahl (V4A)
Abstrahlwinkel	diffus strahlend, symmetrisch	Montage	an der Licross Tragschiene
Abdeckung	PMMA, Diffusor		
Ansteuerung	EIN / AUS Multilumen DALI 2 Multilumen		

K	CRI	lm	W	lm/W	Steuerung	ta	kg	Bestell-Nr.	UVP €
diffus strahlend									
4.000	≥ 80	4.450 6.500 8.000 10.000	25 37 46 58	172	EIN / AUS Multilumen	-20 ... +40 °C	2,4	51FT10MN4A0ATR2	292,20
4.000	≥ 80	4.450 6.500 8.000 10.000	25 37 46 58	172	DALI 2 Multilumen	-20 ... +40 °C	2,4	51FT10NN4A0ATR2	333,20

Licross Systemübersicht



Licross Tragschiene

- Tragschienen mit bis zu 14 Adern für ein neues Level an Vernetzung
- Vielfältige Konfigurationsmöglichkeiten von Schiene und Einsätzen für bedarfsgerechte Spezifikationen

Licross Recessed

- Einfacher Weg zur bedarfsgerechten Ausleuchtung dank vieler verschiedener Lichtverteilungen
- Einheitliches Design durch schienenbündige Integration
- Sehr hohe Lichtströme von über 27.000 lm und mit einer Effizienz von über 200 lm/W

Licross Protected

- Hohe Widerstandsfähigkeit und Eignung für Umgebungstemperaturen von bis zu 50 °C bei voller Lebensdauer
- Sehr robustes System mit Schutzarten bis zu IP64 / IK06 bei gleichzeitig hohem Lichtstrom von über 14.000 lm

Licross Performance

- Spezielle Optiktechnologie für sehr hohen Sehkomfort mit bis zu $UGR \leq 19$ und Eignung für Bildschirmarbeitsplätze
- Attraktive Raumgestaltung durch bis zu 23 % indirekten Lichtanteil – ideal für SITECO HCL^{live}

Licross Monsun 31 Tube

- Resistent gegen Schadgase mit IP69K z. B. beim Einsatz in Reifenlagern
- Vielfältige Einsatzmöglichkeiten durch hohe Lumenpakete

Licross Retail-Lösungen

- Spot: Akzentuierte Beleuchtung und hervorragende Farbwiedergabe zur attraktiven Raumgestaltung oder Produktinszenierung
- Ultraschnelle Datenübertragung zum Gerät Ihrer Wahl über standardisierte Ethernet-Steckdosen
- Anschluss von Lautsprechern mittels universellem Adapter

Tragschienen in folgenden
Farben erhältlich:





Modario 31

Unser bekannter & robuster Allrounder.

- Ideal für die Sanierung bestehender Modario Lichtbandsysteme
- Hocheffiziente LED-Einsätze mit bis zu 166 lm/W zur unkomplizierten Ausschöpfung von Energiesparpotenzialen
- Große Variantenvielfalt dank Baukastensystem mit einer Vielzahl an Leuchteneinsätzen für höchste Flexibilität
- Multilumenfähigkeit auch bei EIN / AUS-Typen für eine bedarfsgerechte Beleuchtungslösung





Weitere
Varianten
finden
Sie online.

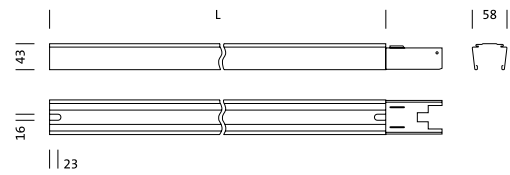

	L
5TR101...	1495
5TR102...	2990
5TR103...	4485

Modario, Tragschiene



Technische Daten

Elektrischer Anschluss	Klemme, 5-polig, max. 2,5 mm ² Klemme, 10-polig, max. 2,5 mm ²	Montage	abgehängte Montage Anbau, an der Decke
Gehäuse	Stahlblech lackiert, leuchtenweiß		

Farbe	L mm	kg	Bestell-Nr.	UVP €
mit Durchverdrahtung 5 × 2,5 mm²				
leuchtenweiß	1.495	2,2	5TR10150Q	37,60
leuchtenweiß	2.990	4,0	5TR10250Q	49,20
leuchtenweiß	4.485	5,7	5TR10350Q	61,10
mit Durchverdrahtung 10 × 2,5 mm²				
leuchtenweiß	1.495	2,4	5TR101A0Q	42,50
leuchtenweiß	2.990	4,4	5TR102A0Q	56,40
leuchtenweiß	4.485	6,4	5TR103A0Q	70,80

Zubehör	VPE	kg	Bestell-Nr.	UVP €
Stirnwand, weiß, für Tragschiene, für Schutzart IP20 / IP40	2 Stk.	0,1	5TR90161	12,10
Blindabdeckung, IP20, Länge: 1.495 mm, signalweiß (RAL 9003)	1 Stk.	0,2	5TR30200Q2	7,00
Deckenbefestigungselement, Federstahl V2A	1 Stk.	0,1	5LS91101EA	4,80
Einseilabhängung, mit Seil, mit schienenseitige Befestigung	1 Stk.	0,1	5TR901302	19,60
Einseilabhängung, mit Deckenhülse, mit schienenseitige Befestigung	1 Stk.	0,1	5TR901342	25,90
Kettenabhängiger, Stahl, verzinkt	1 Stk.	0,1	5TR9012	7,80
Knotenkette, Stahl, verzinkt	1fm	0,1	5LY9001	1,10



Weitere
Varianten
finden
Sie online.

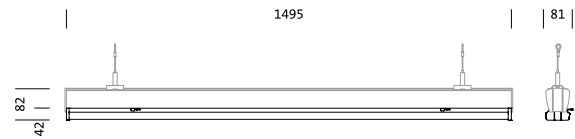

Modario 31, Leuchteneinsatz

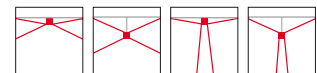

Technische Daten

Farbtemperatur	4.000 K	Temperaturbereich	zul. Umgebungstemperatur: siehe Tabelle bei Deckenanbau Reduzierung der zulässigen maximalen Umgebungstemperatur um 5 °C
Lichtstrom	7.810 ... 12.380 lm	Bemessungslebensdauer	50.000 h (L85/B50) bei UT = 25 °C
Farbwiedergabeindex	CRI ≥ 80	Elektrischer Anschluss	Stecker, 3-polig, mit Phasenwahl Durchverdrahtung abgreifbar im Systemmaß
Lichtausbeute	bis zu 160 lm/W	Gehäuse	Stahlblech, bandlackiert, weiß
Abstrahlwinkel	breit strahlend eng strahlend, symmetrisch	Montage	an der Modario Tragschiene
Abdeckung	PMMA, Prismenstruktur satiniert		
Ansteuerung	EIN / AUS EIN / AUS Multilumen DALI 2		

K	CRI	lm	W	lm/W	Steuerung	ta	kg	Bestell-Nr.	UVP €
breit strahlend									
4.000	≥ 80	7.810	51	154	EIN / AUS	-35 ... +35 °C	1,9	53BM81271V4080	190,10
4.000	≥ 80	8.950	60	150	EIN / AUS Multilumen	-35 ... +30 °C	1,9	53BM812M1V4085	200,40
4.000	≥ 80	12.380	77	160	EIN / AUS Multilumen	-35 ... +35 °C	1,9	53BM812M1V4120	275,90
4.000	≥ 80	8.930	62	144	DALI 2	-25 ... +30 °C	1,9	53BM812D2V4085	221,10
4.000	≥ 80	12.350	80	155	DALI 2	-25 ... +30 °C	1,9	53BM812D2V4120	307,10
eng strahlend									
4.000	≥ 80	8.930	62	144	DALI 2	-25 ... +30 °C	1,9	53BM811D2V4085	221,10
4.000	≥ 80	12.350	79	156	DALI 2	-25 ... +30 °C	1,9	53BM811D2V4120	307,10



Weitere
Varianten
finden
Sie online.

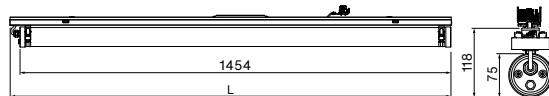

Monsun 31 Tube für Modario, Leuchteneinsatz

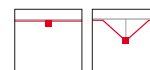

Technische Daten

Farbtemperatur	4.000 K	Temperaturbereich	-20 ... +40 °C
Lichtstrom	4.450 ... 10.000 lm	Bemessungslebensdauer	50.000 h (L80/B50) bei UT = 25 °C
Farbwiedergabeindex	CRI ≥ 80	Elektrischer Anschluss	mit 1 Klemme, 3-polig, max. 2,5 mm ² Durchverdrahtung abgreifbar im Systemmaß
Lichtausbeute	172 lm/W	Gehäuse	PMMA, teiltransparent, mattweiß, zylindrisch, Stirnwand und Befestigungsklammern aus Edelstahl (V4A)
Abstrahlwinkel	diffus strahlend, symmetrisch	Montage	an der Modario Tragschiene
Abdeckung	PMMA, Diffusor		
Ansteuerung	EIN / AUS Multilumen DALI 2		

K	CRI	lm	W	lm/W	Steuerung	ta	kg	Bestell-Nr.	UVP €
diffus strahlend									
4.000	≥ 80	4.450 6.500 8.000 10.000	25 37 46 58	172	EIN / AUS Multilumen	-20 ... +40 °C	2,6	51FT10MN4A0ATR1	270,60
4.000	≥ 80	4.450 6.500 8.000 10.000	25 37 46 58	172	DALI 2 Multilumen	-20 ... +40 °C	2,7	51FT10NN4A0ATR1	302,90

DUS 31

Bringt den Klassiker der Lichtbandsysteme auf den neuesten Stand.

- Hocheffizienter LED-Leuchteneinsatz mit bis zu 165 lm/W zur Sanierung vorhandener DUS-Tragschienen-Systeme mit Leuchtstofflampen
- Einfache Umsetzung des neuesten Energieeffizienzstandards bei bestehenden Anlagen
- Einfache und schnelle Montage
- Bewährtes, funktionales System mit aktueller Technik
- Prismatisch satinierte Optik für geringe Blendung und hohen Sehkomfort





Weitere
Varianten
finden
Sie online.

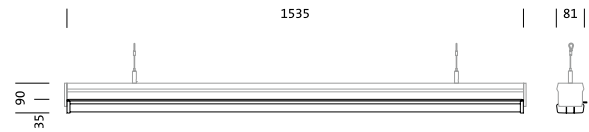

DUS 31, Leuchteneinsatz

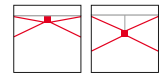

Technische Daten

Farbtemperatur	4.000 K 6.500 K	Temperaturbereich	zul. Umgebungstemperatur: siehe Tabelle, bei Deckenanbau Reduzierung der zulässigen maximalen Umgebungstemperatur um 5 °C
Lichtstrom	7.620 ... 12.380 lm	Bemessungslebensdauer	50.000 h (L85/B50) bei UT = 25 °C
Farbwiedergabeindex	CRI ≥ 80	Elektrischer Anschluss	Stecker, 5-polig, mit Phasenwahl Durchverdrahtung abgreifbar im Systemmaß
Lichtausbeute	bis zu 165 lm/W	Gehäuse	Stahlblech, bandlackiert, weiß
Abstrahlwinkel	breit strahlend, symmetrisch	Montage	an der DUS Tragschiene
Abdeckung	PMMA, Prismenstruktur satiniert		
Ansteuerung	EIN / AUS EIN / AUS Multilumen EIN / AUS Multilumen CLOi DALI 2		

K	CRI	lm	W	lm/W	Steuerung	ta	kg	Bestell-Nr.	UVP €
MO, symmetrisch breit strahlend									
4.000	≥ 80	7.810	51	154	EIN / AUS	-35 ... +35 °C	1,8	53BD81271V4080	195,20
4.000	≥ 80	8.950	60	150	EIN / AUS Multilumen	-35 ... +30 °C	1,8	53BD812M1V4085	208,20
4.000	≥ 80	7.620	49	156	EIN / AUS Multilumen, CLOi	-35 ... +30 °C	1,8	53BD812C1V4075	221,10
4.000	≥ 80	8.930	62	144	DALI 2	-25 ... +30 °C	2,0	53BD812D2V4085	229,00
6.500	≥ 80	7.640	49	156	EIN / AUS Multilumen, CLOi	-35 ... +30 °C	1,8	53BD812C1V6075	214,70
HO, symmetrisch breit strahlend									
4.000	≥ 80	12.380	77	160	EIN / AUS Multilumen	-35 ... +35 °C	1,9	53BD812M1V4120	286,30
4.000	≥ 80	10.520	64	165	EIN / AUS Multilumen, CLOi	-35 ... +35 °C	1,9	53BD812C1V4105	299,30
4.000	≥ 80	12.350	80	155	DALI 2	-25 ... +30 °C	2,0	53BD812D2V4120	315,00

Zubehör	VPE	kg	Bestell-Nr.	UVP €
DUS IP60, Blind-Einsatz, Stahlblech, weiß, Länge 1.535 mm	1 Stk.	0,8	5LS90800ED	31,60
DUS IP20, Blindabdeckung, Kunststoff, Länge 1.535 mm	1 Stk.	0,2	5LJ90830ED	6,90

Sanierungs- Leuchteneinsatz 31

Der universelle Lichtträger zur Lichtbandsanierung.

- Ermöglicht Sanierung unterschiedlicher Lichtbandsysteme mit hocheffizienten LED-Einsätzen mit $\geq 160 \text{ lm/W}$
- Unkomplizierter Austausch, bei Weiterverwendung der existierenden Tragschienen, durch werkzeuglose Montage
- Einfache Umsetzung des neuesten Energieeffizienzstandards bei bestehenden Anlagen
- Lange Lebensdauer, wartungsfrei





Weitere
Varianten
finden
Sie online.

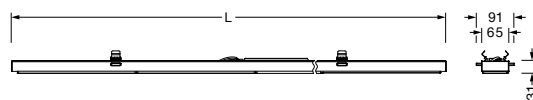

	L
51RE ... A...	1172
51RE ... B...	1472

Sanierungs-Leuchteneinsatz 31

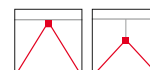

Technische Daten

Farbtemperatur	4.000 K	Ansteuerung	EIN / AUS Multilumen
Lichtstrom	3.300 ... 8.000 lm	Temperaturbereich	-20 ... +40 °C
Farbwiedergabeindex	CRI ≥ 80	Bemessungslebensdauer	50.000 h (L85/B50) bei UT = 25 °C
Lichtausbeute	160 lm/W	Elektrischer Anschluss	Systemverbindung: Buchse
Abstrahlwinkel	breit strahlend, symmetrisch	Gehäuse	Aluminium Strangpressprofil, verkehrsweiß (RAL 9016)
Abdeckung	PMMA, Linse	Montage	an der Tragschiene

K	CRI	lm	W	lm/W	Steuerung	ta	kg	Bestell-Nr.	UVP €
Länge: 1.172 mm									
4.000	≥ 80	3.300 4.450 5.610 6.400	20 27 34 40	160	EIN / AUS Multilumen	-20 ... +40 °C	1,2	51RE12MA46B	121,50
Länge: 1.472 mm									
4.000	≥ 80	4.130 5.610 6.850 8.000	25 34 42 50	160	EIN / AUS Multilumen	-20 ... +40 °C	1,4	51RE12MB48B	131,40

Zusätzliche Varianten auf Anfrage (z. B. für DALI)

Zubehör	VPE	kg	Bestell-Nr.	UVP €
Zusatzfeder für DUS (5LJ9 ...), notwendiges Zubehör, zur Fixierung des Einsatzes	2 Stk.	0,1	59RL0CD	4,30
Steckverbinder für DUS (5LJ9 ...), Kunststoff, weiß, 3-polig für EIN / AUS	1 Stk.	0,1	59RP004	9,80
Stirnwände zur Sanierung von DUS, Kunststoff, weiß, Längenausgleich insg. + 63 mm, Länge Einsatz + Stirnwand: 1.235 / 1.535 mm	2 Stk.	0,1	59RC1K	2,50

Monsun 11

Die Performancelösung mit dem Maximum an Effizienz und Lebensdauer. Auch bei hohen Temperaturen und im Außenbereich.

- Zuverlässige, robuste Feuchtraumleuchte mit bis zu 100.000 h Lebensdauer
- Herausragende Effizienz mit bis zu 182 lm/W
- Gewappnet für raue Umgebungen und den Einsatz im exponierten Außenbereich dank Schutzart IP66
- Niedrige Betriebskosten und normgerechte Beleuchtung auch bei EIN / AUS-Typen durch die intelligente Lichtstromsteuerung CLOi
- Mit nachrüstbarer Sensorik ist die Steuerung flexibel adaptierbar





Weitere
Varianten
finden
Sie online.

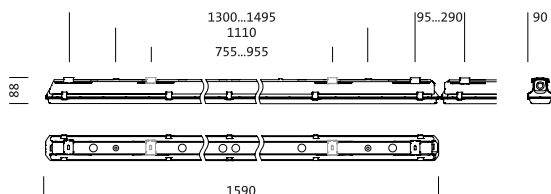

Monsun 11, Feuchtraumleuchte mit Abdeckwanne aus PMMA



Technische Daten

Farbtemperatur	4.000 K	Elektrischer Anschluss	Klemme, 3-polig, max. 2,5 mm ² Klemme, 5-polig, max. 2,5 mm ²
Lichtstrom	3.970 ... 12.100 lm	Gehäuse	Polyester glasfaserverstärkt, hellgrau, unbehandelt Abdeckwanne-Verschluß, Edelstahl (V2A), Deckenmontage-Element aus Edelstahl (V2A), Kettenabhängiger aus Edelstahl (V2A)
Farbwiedergabeindex	CRI ≥ 80	Montage	abgehängte Montage Anbau, an der Decke an der Wand horizontale Montage vertikale Montage an der Licross Montageschiene für Innen- oder überdachte Außenmontage
Lichtausbeute	bis zu 182 lm/W		
Abstrahlwinkel	direkt diffus strahlend, symmetrisch		
Abdeckung	PMMA		
Ansteuerung	EIN / AUS EIN / AUS Multilumen DALI 2		
Temperaturbereich	zul. Umgebungstemperatur: siehe Tabelle		
Bemessungslebensdauer	siehe Tabelle		

K	CRI	lm	W	lm/W	Steuerung	ta	IK	kg	Bestell-Nr.	UVP €
Lebensdauer: 70.000 h bei 35 °C										
4.000	≥ 80	3.970	22	179	EIN / AUS	-35 ... +40 °C	04	2,5	51FP107P430H	221,80
4.000	≥ 80	5.800	33	178	EIN / AUS	-35 ... +40 °C	04	2,5	51FP107P460H	221,80
4.000	≥ 80	12.070	66	182	EIN / AUS	-35 ... +35 °C	04	2,5	51FP107P4B0Q	277,40
4.000	≥ 80	6.100	34 ... 38	179	EIN / AUS, CLOi	-35 ... +40 °C	04	2,5	51FP109P460H	234,90
4.000	≥ 80	6.050	35	175	DALI 2	-25 ... +40 °C	04	2,5	51FP10DP460H	268,10
4.000	≥ 80	6.050	35 ... 39	175	DALI 2, CLO	-25 ... +40 °C	04	2,5	51FP10FP460H	281,30
4.000	≥ 80	12.100	68	179	DALI 2	-40 ... +35 °C	04	2,5	51FP10DP4B0Q	323,80
Varianten für Hochtemperaturen, Lebensdauer: 70.000 h bei ta_max										
4.000	≥ 80	6.370	37	175	EIN / AUS	-35 ... +55 °C	04	2,5	51FE107P460J	256,20
4.000	≥ 80	6.370	37	175	DALI 2	-35 ... +55 °C	04	2,5	51FE10DP460J	267,50
Varianten mit extrem hoher Lebensdauer von 100.000 h bei 25 °C										
4.000	≥ 80	6.100	34	180	EIN / AUS	-35 ... +40 °C	04	2,6	51FP108P460H	274,80
4.000	≥ 80	6.050	35	175	DALI 2	-25 ... +40 °C	04	2,5	51FP10EP460H	323,80
Fassadenleuchte für den ungeschützten Außenbereich, Lebensdauer: 50.000 h										
4.000	≥ 80	6.110	34	182	EIN / AUS Multilumen	-35 ... +50 °C	06	2,5	51FF40MP460H	294,60

Zubehör	VPE	kg	Bestell-Nr.	UVP €
Federclip, Anbau an der Licross Montageschiene	2 Stk.	0,1	58FM001	20,00
Wandbefestigung, neigbar	2 Stk.	0,2	58FM002	65,20
Kettenabhängiger für Licross, Stahl, verzinkt	1 Stk.	0,1	59TR9K	7,80
Knotenkette, Stahl, verzinkt	lfm	0,1	5LY9001	1,10
Einseilabhängiger für Licross, mit Seil, mit schienenseitiger Befestigung	1 Stk.	0,1	59TR9R	18,00
Einseilabhängiger für Licross, mit Deckenhülse, mit schienenseitiger Befestigung	1 Stk.	0,1	59TR9RS	26,60
Licross Montageschiene für Monsun 21, 1-längig, L 1.590 mm, weiß	1 Stk.	1,7	58FS001	40,40
Licross Montageschiene für Monsun 21, 2-längig, L 3.180 mm, weiß	1 Stk.	3,5	58FS002	55,20
Licross Montageschiene für Monsun 21, 3-längig, L 4.770 mm, weiß	1 Stk.	5,2	58FS003	70,10
Licross Verbinder für Monsun 21	1 Stk.	0,3	58FS005	13,10
Licross Blindabdeckung für Monsun 21, PC + ABS, weiß	1 Stk.	0,2	58FS006	13,10
Licross Stirnwand, PC, weiß	2 Stk.	0,1	59TP1S	37,40

Monsun 21

Mit höchstem Anspruch an Effizienz, Qualität und Flexibilität.

- Sehr robust mit Schutzart IP66 sowie Eignung für Einsatz im überdachten Außenbereich
- Einfache Wartung und unkomplizierte Nachrüstung von Sensorik durch werkzeugloses Öffnen der Leuchte
- Notlichtvarianten mit Einzelbatterie-Versorgung
- CLOi auch bei EIN / AUS-Typen für normgerechte Beleuchtung über die gesamte Lebensdauer ohne Überplanung und für optimierten Energieverbrauch





Weitere
Varianten
finden
Sie online.

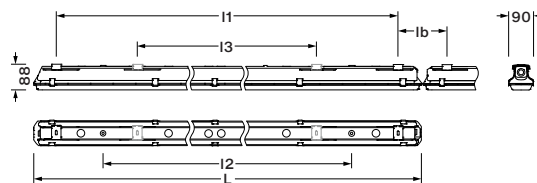

L	l1	l2	l3	lb
1299	1020...1200	800	475...660	95...285
1590	1300...1495	1100	755...955	95...290

Monsun 21, Feuchtraumleuchte mit Abdeckwanne aus PMMA



Technische Daten

Farbtemperatur	4.000 K	Bemessungslebensdauer	50.000 h (L85/B50) bei UT = 35 °C
Lichtstrom	3.710 ... 8.190 lm	Elektrischer Anschluss	Klemme, 3-polig, max. 2,5 mm ²
Farbwiedergabeindex	CRI ≥ 80	Gehäuse	Polyester glasfaserverstärkt, hellgrau, unbehandelt Abdeckwannen-Verschluss, Edelstahl (V2A), Deckenmontage-Element aus Edelstahl (V2A), Kettenabhängiger aus Edelstahl (V2A)
Lichtausbeute	bis zu 167 lm/W	Montage	abgehängte Montage Anbau, an der Decke an der Wand horizontale Montage vertikale Montage an der Licross Montageschiene für Innen- oder überdachte Außenmontage
Abstrahlwinkel	direkt diffus strahlend, symmetrisch		
Abdeckung	PMMA		
Ansteuerung	EIN / AUS EIN / AUS Multilumen DALI 2		
Temperaturbereich	-25 ... +35 °C, Notlicht: +5 ... +25 °C		

K	CRI	lm	W	lm/W	Steuerung	L mm	kg	Bestell-Nr.	UVP €
4.000	≥ 80	4.470	27	166	EIN / AUS	1.299	2,1	51FB107L440J	137,30
4.000	≥ 80	6.010	37	162	EIN / AUS Multilumen	1.299	2,1	51FB10ML460J	167,60
4.000	≥ 80	4.330	27	160	DALI 2	1.299	2,1	51FB10DL440J	167,60
4.000	≥ 80	3.710	22	167	EIN / AUS	1.590	2,5	51FB107P430J	143,40
4.000	≥ 80	4.360	28	161	EIN / AUS	1.590	2,5	51FB107P440J	154,00
4.000	≥ 80	6.000	38	158	EIN / AUS	1.590	2,5	51FB107P460B	154,00
4.000	≥ 80	8.070	53	153	EIN / AUS	1.590	2,5	51FB107P480B	167,20
4.000	≥ 80	8.190	54	153	EIN / AUS Multilumen	1.590	2,6	51FB10MP480B	213,80
4.000	≥ 80	3.860	25	156	DALI 2	1.590	2,5	51FB10DP430B	200,40
4.000	≥ 80	4.360	28	156	DALI 2	1.590	2,5	51FB10DP440B	200,40
4.000	≥ 80	6.060	39	154	DALI 2	1.590	2,5	51FB10DP460B	200,40
4.000	≥ 80	8.090	54	149	DALI 2	1.590	2,5	51FB10DP480B	213,80

Notlichtvarianten mit Einzelbatterie-Versorgung, 3 h

4.000	≥ 80	6.060	42	143	EIN / AUS	1.590	3,3	51FB107P467B3G	408,90
4.000	≥ 80	6.060	42	144	DALI 2	1.590	3,3	51FB10DP467B3H	455,30

Zubehör	VPE	kg	Bestell-Nr.	UVP €
Federclip, Anbau an der Licross Montageschiene	2 Stk.	0,1	58FM001	20,00
Wandbefestigung, neigbar	2 Stk.	0,2	58FM002	65,20
Kettenabhängiger für Licross, Stahl, verzinkt	1 Stk.	0,1	59TR9K	7,80
Knotenkette, Stahl, verzinkt	lfm	0,1	5LY9001	1,10
Einseilabhängung für Licross, mit Seil, mit schienenseitiger Befestigung	1 Stk.	0,1	59TR9R	18,00
Einseilabhängung für Licross, mit Deckenhülse, mit schienenseitiger Befestigung	1 Stk.	0,1	59TR9RS	26,60
Licross Montageschiene für Monsun 21, 1-längig, L 1.590 mm, weiß	1 Stk.	1,7	58FS001	40,40
Licross Montageschiene für Monsun 21, 2-längig, L 3.180 mm, weiß	1 Stk.	3,5	58FS002	55,20
Licross Montageschiene für Monsun 21, 3-längig, L 4.770 mm, weiß	1 Stk.	5,2	58FS003	70,10
Licross Verbinder für Monsun 21	1 Stk.	0,3	58FS005	13,10
Licross Blindabdeckung für Monsun 21, PC + ABS, weiß	1 Stk.	0,2	58FS006	13,10
Licross Stirnwand, PC, weiß	2 Stk.	0,1	59TP1S	37,40

Monsun 21 Eco

Profiqualität für den täglichen Bedarf.

Effizient und zuverlässig.

- Ideal für die Renovierung von Altanlagen mit Leuchtstofflampen mit Leuchtenlängen 1.277 mm / 1.577 mm
- Öffnbare Feuchtraumleuchte mit sehr gutem Preis-Leistungs-Verhältnis
- Gehäuse aus extrem haltbarem und ultrastabilem glasfaserverstärktem Kunststoff (GfK)
- Variable Lichtpakete mit Multilumen-Treiber





Weitere
Varianten
finden
Sie online.

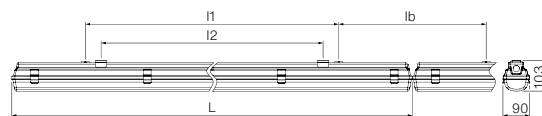

	L	l1	l2	lb
51FJ ... L45A	1277	800	700	476
51FJ ... L47A	1577	1100	1000	476

Monsun 21 Eco, Feuchtraumleuchte

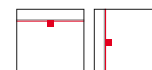

Technische Daten

Farbtemperatur	4.000 K	Temperaturbereich	-20 ... +35 °C
Lichtstrom	2.900 ... 7.000 lm	Bemessungslebensdauer	50.000 h (L80/B50) bei UT = 25 °C
Farbwiedergabeindex	CRI ≥ 80	Elektrischer Anschluss	Klemme, 3-polig, max. 2,5 mm ²
Lichtausbeute	bis zu 142 lm/W	Gehäuse	Polyester glasfaserverstärkt, lichtgrau (RAL 7035), Abdeckwannen-Verschluss, Federstahl (V2A)
Abstrahlwinkel	diffus strahlend, symmetrisch	Montage	abgehängte Montage, an der Kette Anbau, an der Decke an der Wand
Abdeckung	PMMA, Diffusor satiniert		
Ansteuerung	EIN / AUS Multilumen DALI		

K	CRI	lm	W	lm/W	Steuerung	L mm	kg	Bestell-Nr.	UVP €
4.000	≥ 80	2.900 3.500 4.300 5.000	20 25 31 36	139	EIN / AUS Multilumen	1.277	1,8	51FJ10ML45A	99,00
4.000	≥ 80	5.100	36	142	DALI	1.277	1,8	51FJ10DL45A	137,30
4.000	≥ 80	4.000 5.000 6.000 7.000	29 36 43 50	140	EIN / AUS Multilumen	1.577	2,1	51FJ10MP47A	117,10
4.000	≥ 80	7.000	50	140	DALI	1.577	2,1	51FJ10DP47A	155,50

Zubehör	VPE	kg	Bestell-Nr.	UVP €
Knotenkette, Stahl, verzinkt	lfm	0,1	5LY9001	1,10
Knotenkette, Edelstahl (V2A)	lfm	0,1	5LY9002	13,70
Notglied, Edelstahl (V2A)	1 Stk.	0,1	5LY9004	3,00

Monsun 31 Tube

Die gasdichte Leuchte für den Einsatz in besonders kritischen Einsatzgebieten.

- Resistent gegen Schadgase, wie z. B. Schwefel in der Reifenproduktion und Reifenlagerung oder Ammoniak in der Nutztierhaltung
- Geschützt gegen heißes Strahlwasser aus dem Hochdruckreiniger und geeignet für den ungeschützten Außenbereich durch Schutzart IP67 / IP69K
- Rohr aus PMMA mit Stirnkappen aus Edelstahl (V4A)
- Mit Durchverdrahtung und außenliegender Klemme für individuelle Anschlussmöglichkeiten





Weitere
Varianten
finden
Sie online.

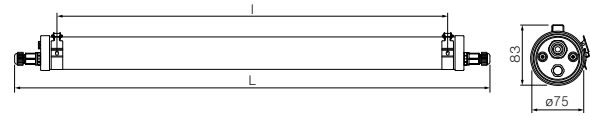

	L	l
51FT107	1560	1390
51FT10D	1570	1390

Monsun 31 Tube, Feuchtraumleuchte

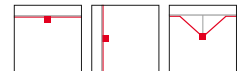

Technische Daten

Farbtemperatur	4.000 K	Temperaturbereich	-20 ... +40 °C
Lichtstrom	6.500 ... 10.000 lm	Bemessungslebensdauer	50.000 h (L80/B50) bei UT = 25 °C
Farbwiedergabeindex	CRI ≥ 80	Elektrischer Anschluss	Klemme, 3 × max. 2,5 mm ² Klemme, 5 × max. 2,5 mm ²
Lichtausbeute	160 lm/W	Gehäuse	PMMA, zylindrisch, mattweiß, teiltransparent, Stirnwand, Edelstahl (V4A)
Abstrahlwinkel	diffus strahlend, symmetrisch	Montage	abgehängte Montage Anbau, an der Decke an der Wand
Abdeckung	PMMA, Diffusor		
Ansteuerung	EIN / AUS DALI 2		

K	CRI	lm	W	lm/W	Steuerung	L mm	kg	Bestell-Nr.	UVP €
Durchverdrahtung 3 × 1,5 mm²									
4.000	≥ 80	6.500	41	160	EIN / AUS	1.560	1,8	51FT107N460A	195,00
4.000	≥ 80	8.000	50	160	EIN / AUS	1.560	1,8	51FT107N480A	216,90
4.000	≥ 80	10.000	62	160	EIN / AUS	1.560	1,8	51FT107N4A0A	238,90
Durchverdrahtung 5 × 1,5 mm²									
4.000	≥ 80	6.500	41	160	DALI 2	1.570	1,9	51FT10DN460A	260,70
4.000	≥ 80	8.000	50	160	DALI 2	1.570	1,9	51FT10DN480A	282,60
4.000	≥ 80	10.000	62	160	DALI 2	1.570	1,9	51FT10DN4A0A	304,60

Monsun 31

Die einfache Lösung für anspruchsvolle Aufgaben.

- Ideal für den Austausch alter Feuchtraumleuchten mit Leuchtstofflampen durch Verwendung bestehender Befestigungspunkte dank variabel positionierbaren Montageclips
- Schnelle Montage durch werkzeuglose Kontaktierung und integrierte Durchgangsverdrahtung
- Robustes Gehäuse, sparsamer Betrieb, lange Systemlebensdauer bis zu 50.000 h (L80/B50)
- Optimiertes, hocheffizientes LED-System





Weitere
Varianten
finden
Sie online.

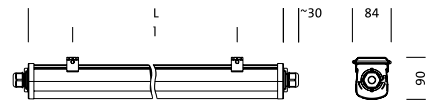
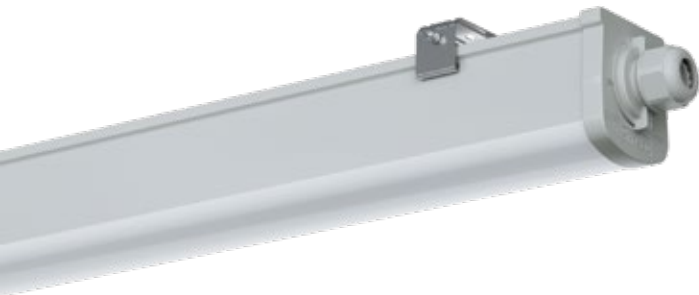

L	I
558	300...500
1158	600...1100
1458	800...1400

Monsun 31, Feuchtraumleuchte

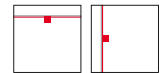

Technische Daten

Farbtemperatur	4.000 K	Temperaturbereich	-20 ... + 40 °C
Lichtstrom	2.300 ... 6.700 lm	Bemessungslebensdauer	50.000 h (L80/B50) bei UT = 25 °C
Farbwiedergabeindex	CRI ≥ 80	Elektrischer Anschluss	Klemme, 3 × max. 2,5 mm ² + 1 × max. 1,5 mm ² Klemme, 3 × max. 2,5 mm ² + 3 × max. 1,5 mm ²
Lichtausbeute	bis zu 136 lm/W	Gehäuse	PC, lichtgrau (RAL 7035)
Abstrahlwinkel	diffus strahlend, symmetrisch	Montage	Anbau, an der Decke an der Wand
Abdeckung	PC, Diffusor		
Ansteuerung	EIN / AUS DALI 2		

K	CRI	lm	W	lm/W	Steuerung	L mm	kg	Bestell-Nr.	UVP €
Durchverdrahtung 3 × 2,5 mm² + 1 × 1,5 mm²									
4.000	≥ 80	2.300	19	121	EIN / AUS	558	0,7	51FA207D420B	70,90
4.000	≥ 80	3.000	22	136	EIN / AUS	1.158	1,2	51FA207K430B	79,80
4.000	≥ 80	5.100	38	134	EIN / AUS	1.158	1,2	51FA207K450B	92,10
4.000	≥ 80	3.800	28	136	EIN / AUS	1.458	1,4	51FA207P430B	88,60
4.000	≥ 80	6.700	50	134	EIN / AUS	1.458	1,5	51FA207P460B	106,30
Durchverdrahtung 3 × 2,5 mm² + 3 × 1,5 mm²									
4.000	≥ 80	2.300	19	121	DALI 2	558	0,8	51FA20DD420B	104,00
4.000	≥ 80	3.000	22	136	DALI 2	1.158	1,3	51FA20DK430B	113,00
4.000	≥ 80	5.100	38	134	DALI 2	1.158	1,3	51FA20DK450B	125,20
4.000	≥ 80	3.800	28	136	DALI 2	1.458	1,5	51FA20DP430B	121,70
4.000	≥ 80	6.700	50	134	DALI 2	1.458	1,5	51FA20DP460B	139,60

Zubehör	VPE	kg	Bestell-Nr.	UVP €
Knotenkette, Stahl, verzinkt	l/m	0,1	5LY9001	1,10
Notlicht-Element	1 Stk.	0,7	58FA207A403B3G	130,10
Multisensor, lichtgrau (RAL 7035)	1 Stk.	0,1	58FA101	38,40

Powerbrik

Einfach, klein, robust.

- Kompakte, robuste Leuchte zum Ersatz konventioneller Keller-Ovalleuchten für anspruchsvolle Umgebungsbedingungen
- Gehäuse und Abdeckung aus schlagfestem PC (bis zu IK09)
- Hohe Installations- / Betriebssicherheit durch gekapselte LED- und EVG-Einheit





Weitere
Varianten
finden
Sie online.

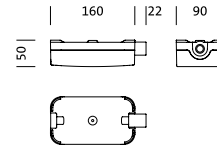

Powerbrik, Feuchtraumleuchte



Technische Daten

Farbtemperatur	4.000 K	Ansteuerung	EIN / AUS
Lichtstrom	900 lm	Temperaturbereich	-20 ... +40 °C
Farbwiedergabeindex	CRI ≥ 80	Bemessungslebensdauer	50.000 h (L70/B50) bei UT = 25 °C
Lichtausbeute	95 lm/W	Elektrischer Anschluss	Klemme, 2-polig, max. 1,5 mm ²
Abstrahlwinkel	diffus strahlend, symmetrisch	Gehäuse	Gehäuse aus PC, verkehrsweiß (RAL 9016)
Abdeckung	PC	Montage	Anbau, an der Decke an der Wand

K	CRI	lm	W	lm/W	Steuerung	kg	Bestell-Nr.	UVP €
4.000	≥ 80	900	9,5	95	EIN / AUS	0,3	0LS5297L10840	47,00

Highbay 11 Xtreme

Die robuste Performancelösung mit dem Maximum an Effizienz und Lebensdauer.

- Hallenleuchte für den Einsatz unter besonders extremen Umgebungsbedingungen
- Geeignet für sehr große Raumhöhen und dauerhaft hohe Umgebungstemperaturen von bis zu +70 °C
- Lebensdauer von bis zu 100.000 h
- Extrem hohe Effizienz mit bis zu 194 lm/W

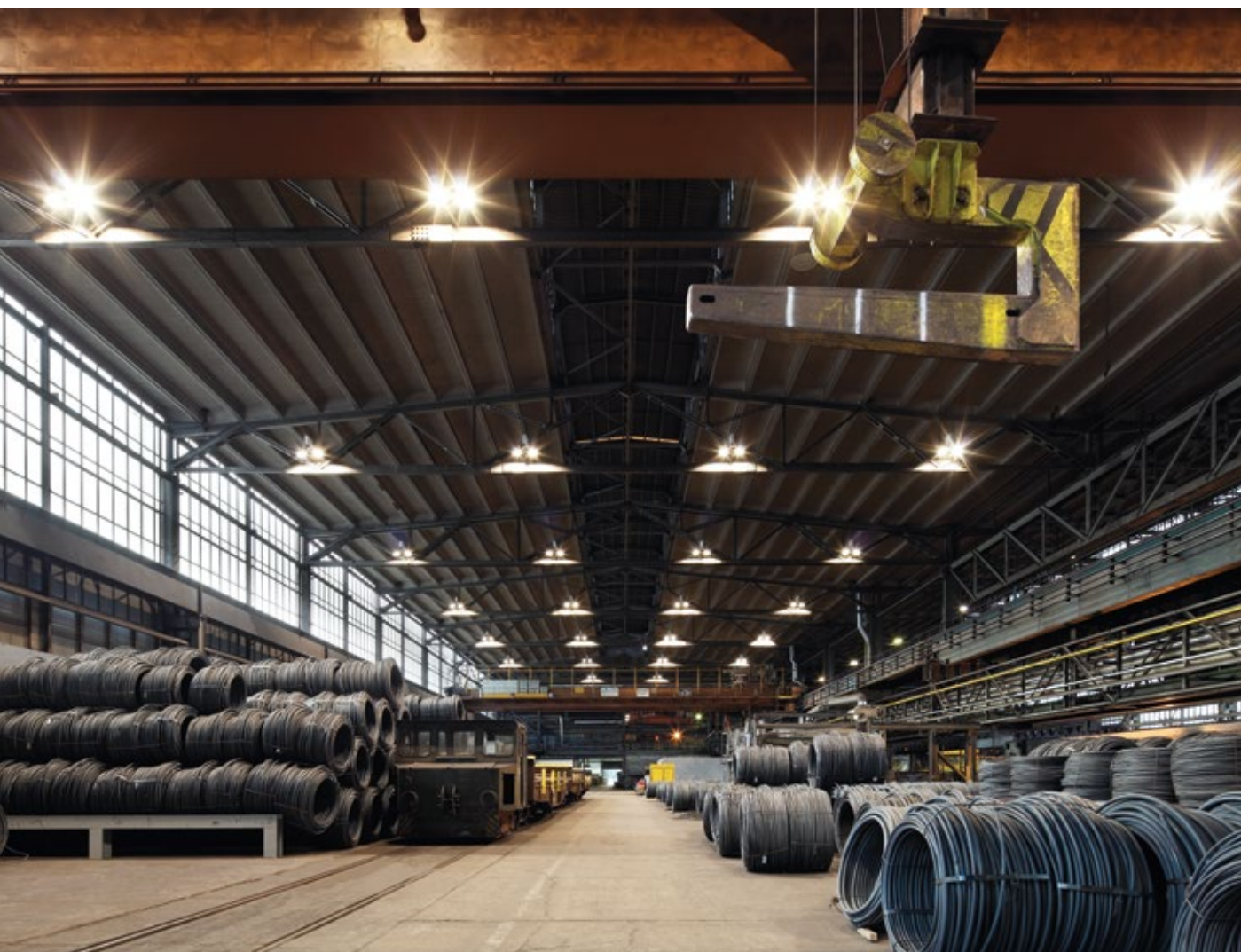



Weitere
Varianten
finden
Sie online.

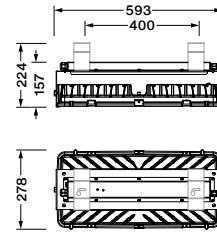

Highbay 11 Xtreme, Hallenleuchte

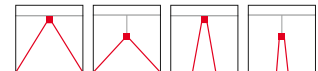

Technische Daten

Farbtemperatur	4.000 K	Temperaturbereich	-25 ... +45 °C -25 ... +70 °C
Lichtstrom	18.500 ... 34.200 lm	Bemessungslebensdauer	100.000 h (L85/B50) bei UT = 45 °C
Farbwiedergabeindex	CRI ≥ 80	Elektrischer Anschluss	Klemme, 5-polig, max. 2,5 mm ²
Lichtausbeute	bis zu 194 lm/W	Gehäuse	Aluminium-Druckguss, silber, teilweise lackiert, weißaluminium (RAL 9006)
Abstrahlwinkel	direkt, eng strahlend breit strahlend	Montage	abgehängte Montage, an der Kette Anbau, an der Decke
Abdeckung	Einscheiben-Sicherheitsglas		
Ansteuerung	DALI 2		

K	CRI	lm	W	lm/W	Steuerung	ta	kg	Bestell-Nr.	UVP €
eng strahlend, 1 × LED-Modul									
4.000	≥ 80	18.700	96	194	DALI 2	-25 ... +70 °C	7,5	51HF61DA4HMA	777,50
4.000	≥ 80	34.200	188	182	DALI 2	-25 ... +45 °C	7,5	51HF81DA4NMA	787,60
breit strahlend, 1 × LED-Modul									
4.000	≥ 80	18.500	97	192	DALI 2	-25 ... +70 °C	7,5	51HF62DA4HMA	777,50
4.000	≥ 80	33.700	188	180	DALI 2	-25 ... +45 °C	7,5	51HF82DA4NMA	787,60



Weitere
Varianten
finden
Sie online.

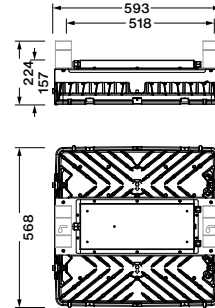

Highbay 11 Xtreme, Hallenleuchte

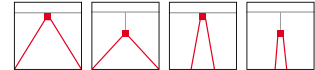

Technische Daten

Farbtemperatur	4.000 K	Temperaturbereich	-25 ... +45 °C -25 ... +70 °C
Lichtstrom	36.800 ... 69.400 lm	Bemessungslebensdauer	100.000 h (L85/B50) bei UT = 45 °C
Farbwiedergabeindex	CRI ≥ 80	Elektrischer Anschluss	Klemme, 5-polig, max. 2,5 mm ²
Lichtausbeute	178 lm/W	Gehäuse	Aluminium-Druckguss, silber, teilweise lackiert, weißaluminium (RAL 9006)
Abstrahlwinkel	direkt, eng strahlend breit strahlend	Montage	abgehängte Montage, an der Kette Anbau, an der Decke
Abdeckung	Einscheiben-Sicherheitsglas		
Ansteuerung	DALI 2		

K	CRI	lm	W	lm/W	Steuerung	ta	kg	Bestell-Nr.	UVP €
eng strahlend, 2 × LED-Modul									
4.000	≥ 80	37.300	194	192	DALI 2	-25 ... +70 °C	14,2	51HF61DB4QMA	1.312,70
4.000	≥ 80	69.400	380	183	DALI 2	-25 ... +45 °C	14,2	51HF81DB4VMA	1.454,20
breit strahlend, 2 × LED-Modul									
4.000	≥ 80	36.800	194	190	DALI 2	-25 ... +70 °C	14,2	51HF62DB4QMA	1.312,70
4.000	≥ 80	68.500	380	180	DALI 2	-25 ... +45 °C	14,2	51HF82DB4VMA	1.454,20



Highbay 11

Der Top-Standard der Hallenbeleuchtung.

- Breites Einsatzspektrum für anspruchsvolle Hallenbeleuchtungslösungen dank drei verschiedenen Baugrößen, unterschiedlichen Lichtverteilungen und Montagemöglichkeiten
- Niedrige Betriebskosten und bester Sehkomfort mit bis zu $UGR \leq 22$ durch das hocheffiziente, linsenbasierte Optiksistem
- Widerstandsfähigkeit gegenüber Umgebungstemperaturen von bis zu 70°C , IK08 und IP65 für einen langlebigen, zuverlässigen Betrieb





Weitere
Varianten
finden
Sie online.

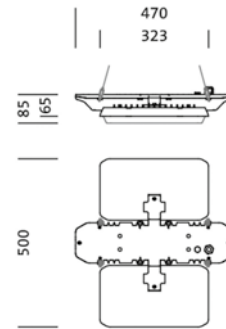

Highbay 11, Hallenleuchte



Technische Daten

Farbtemperatur	4.000 K	Bemessungslebensdauer	100.000 h (L85/B50) bei UT = 25 °C, 70.000 h (L85/B50) bei UT = ta_max 70.000 h (L90/B50) bei UT = 25 °C, 50.000 h (L90/B50) bei UT = ta_max
Lichtstrom	10.200 ... 14.400 lm	Elektrischer Anschluss	Klemme, 5-polig, max. 2,5 mm ²
Farbwiedergabeindex	CRI ≥ 80	Gehäuse	Aluminium-Druckguss, unbeschichtet, perlgestrahlt, silber 51HL62 ... lackiert, weißaluminium (RAL 9006)
Lichtausbeute	bis zu 180 lm/W	Montage	abgehängte Montage, an der Kette am Seil Anbau, an der Decke
Abstrahlwinkel	direkt eng strahlend breit strahlend		
Abdeckung	Abdeckscheibe aus PMMA		
Ansteuerung	DALI		
Temperaturbereich	zul. Umgebungstemperatur: siehe Tabelle		

Schlagfestigkeit: IK08 mit Glas-Abdeckung; Ballwurfsicherheit: ballwurfsicher gemäß DIN VDE 0710 Teil 13 (bei Kettenabhängung)

K	CRI	lm	W	lm/W	Steuerung	ta	kg	Bestell-Nr.	UVP €
eng strahlend, 35°, 1 x 2 x LED-Module									
4.000	≥ 80	14.060	81	173	DALI	-35 ... +55 °C	4,3	51HLA1D14FCA	517,70
breit strahlend, 90°, 1 x 2 x LED-Module									
4.000	≥ 80	10.020	56	180	DALI	-35 ... +70 °C	4,3	51HL62D14DCA	584,00
4.000	≥ 80	14.400	81	177	DALI	-35 ... +55 °C	4,3	51HLA2D14FCA	517,70

Zubehör	VPE	kg	Bestell-Nr.	UVP €
Abdeckung, Glas, L = 313 mm, B = 174 mm	2 Stk.	0,6	59HL91001	114,50
4-fach-Kettenabhängung, Stahl, verzinkt	1 Stk.	0,5	59HL92001	44,30
2-fach-Kettenabhängung, Stahl, verzinkt	2 Stk.	0,5	59HL92002	49,40
Knotenkette, Stahl, verzinkt	1fm	0,1	5LY9001	1,10
Deckenmontagebügel, Stahl, verzinkt, Abhängöhe 160 mm	2 Stk.	0,8	59HL92006	88,40



Weitere
Varianten
finden
Sie online.

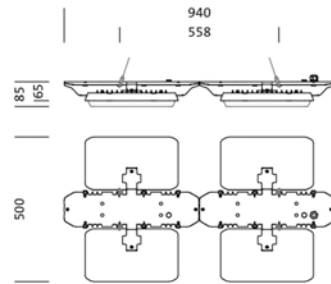

Highbay 11, Hallenleuchte



Technische Daten

Farbtemperatur	4.000 K	Bemessungslebensdauer	100.000 h (L85/B50) bei UT = 25 °C, 70.000 h (L85/B50) bei UT = ta_max 70.000 h (L90/B50) bei UT = 25 °C, 50.000 h (L90/B50) bei UT = ta_max
Lichtstrom	20.050 ... 33.150 lm	Elektrischer Anschluss	Klemme, 5-polig, max. 2,5 mm ²
Farbwiedergabeindex	CRI ≥ 80	Gehäuse	Aluminium-Druckguss, unbeschichtet, perlgestrahlt, silber 51HL62 ... lackiert, weißaluminium (RAL 9006)
Lichtausbeute	bis zu 180 lm/W	Montage	abgehängte Montage, an der Kette am Seil Anbau, an der Decke
Abstrahlwinkel	direkt eng strahlend breit strahlend		
Abdeckung	Abdeckscheibe aus PMMA		
Ansteuerung	DALI		
Temperaturbereich	zul. Umgebungstemperatur: siehe Tabelle		

Schlagfestigkeit: IK08 mit Glas-Abdeckung; Ballwurfsicherheit: ballwurfsicher
gemäß DIN VDE 0710 Teil 13 (bei Kettenabhängung)

K	CRI	lm	W	lm/W	Steuerung	ta	kg	Bestell-Nr.	UVP €
eng strahlend, 35°, 2 × 2 × LED-Module									
4.000	≥ 80	28.120	162	173	DALI	-35 ... +55 °C	8,8	51HLA1D24MCA	1.028,70
4.000	≥ 80	32.370	190	171	DALI	-35 ... +45 °C	8,8	51HLA1D24NCA	1.028,70
breit strahlend, 90°, 2 × 2 × LED-Module									
4.000	≥ 80	20.050	111	180	DALI	-35 ... +70 °C	8,8	51HL62D24HCA	1.168,00
4.000	≥ 80	28.800	162	177	DALI	-35 ... +55 °C	8,8	51HLA2D24MCA	1.028,70
4.000	≥ 80	33.150	190	175	DALI	-35 ... +45 °C	8,8	51HLA2D24NCA	1.028,70

Zubehör	VPE	kg	Bestell-Nr.	UVP €
Abdeckung, Glas, L = 313 mm, B = 174 mm	2 Stk.	0,6	59HL91001	114,50
4-fach-Kettenabhängung, Stahl, verzinkt	1 Stk.	0,5	59HL92001	44,30
2-fach-Kettenabhängung, Stahl, verzinkt	2 Stk.	0,5	59HL92002	49,40
Knotenkette, Stahl, verzinkt	1fm	0,1	5LY9001	1,10
Deckenmontagebügel, Stahl, verzinkt, Abhängenhöhe 160 mm	2 Stk.	0,8	59HL92006	88,40



Highbay 21

Der Performer.

- Ideal für die unkomplizierte Sanierung von Hallenbeleuchtung durch einfache Auswahl der Leistungspakete und Lichtverteilung
- Ersetzt konventionelle Leuchten mit 250 W HIE / 400 W HME bzw. 400 W HIE / 250 W HSE
- Hohe Lumenpakete erhältlich für hohe Hallen oder zur Reduzierung der Lichtpunkte bei der Sanierung
- Niedrige Betriebskosten durch effiziente Elektronik und optimiertes, linsenbasiertes Optiksistem
- Widerstandsfähigkeit in rauer Umgebung mit IK08 und IP66 für einen langlebigen, zuverlässigen Betrieb





Weitere
Varianten
finden
Sie online.



lieferbar
1. Quartal
2024

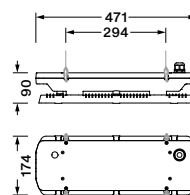

Highbay 21-S, Hallenleuchte



Technische Daten

Farbtemperatur	4.000 K	Temperaturbereich	-30 °C ... +60 °C
Lichtstrom	13.400 ... 19.200 lm	Bemessungslebensdauer	100.000 h (L80/B50) bei AT = 60 °C (51HK...JCA: bei AT = 55 °C), 70.000 h (L85/B50) bei AT = 60 °C (51HK...JCA: bei AT = 55 °C)
Farbwiedergabeindex	CRI ≥ 80	Elektrischer Anschluss	Klemme, 5-polig, max. 2,5 mm ²
Lichtausbeute	bis zu 180 lm/W	Gehäuse	Aluminium-Druckguss, grau lackiert
Abstrahlwinkel	direkt eng strahlend breit strahlend	Montage	abgehängte Montage, an der Kette Anbau, an der Decke
Abdeckung	Abdeckscheibe aus PMMA		
Ansteuerung	DALI 2		

K	CRI	lm	W	lm/W	Steuerung	kg	Bestell-Nr.	UVP €
eng strahlend, 35°, 1 × 2 × LED-Module								
4.000	≥ 80	13.400	75	179	DALI 2	4,1	51HK41DA4GCA	373,60
4.000	≥ 80	19.100	107	179	DALI 2	4,1	51HK41DA4JCA	393,90
breit strahlend, 90°, 1 × 2 × LED-Module								
4.000	≥ 80	13.500	75	180	DALI 2	4,1	51HK42DA4GCA	373,60
4.000	≥ 80	19.200	107	179	DALI 2	4,1	51HK42DA4JCA	393,90

Zubehör	VPE	kg	Bestell-Nr.	UVP €
4-fach-Kettenabhängung, Stahl, verzinkt	1 Stk.	0,5	59HL92001	44,30
2-fach-Kettenabhängung, Stahl, verzinkt	2 Stk.	0,5	59HL92002	49,40
Knotenkette, Stahl, verzinkt	lfm	0,1	5LY9001	1,10
Deckenmontagebügel, Stahl, verzinkt, Abhängehöhe 160 mm	2 Stk.	0,8	59HL92006	88,40



Weitere
Varianten
finden
Sie online.

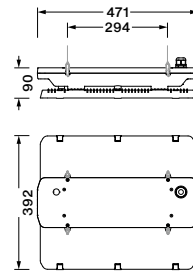

Highbay 21-L, Hallenleuchte

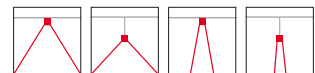

Technische Daten

Farbtemperatur	4.000 K	Temperaturbereich	-30 ... +60 °C
Lichtstrom	26.200 ... 36.000 lm	Bemessungslebensdauer	100.000 h (L80/B50) bei AT = 60 °C, 70.000 h (L85/B50) bei AT = 60 °C
Farbwiedergabeindex	CRI ≥ 80	Elektrischer Anschluss	Klemme, 5-polig, max. 2,5 mm ²
Lichtausbeute	bis zu 180 lm/W	Gehäuse	Aluminium-Druckguss, grau lackiert
Abstrahlwinkel	direkt eng strahlend breit strahlend	Montage	abgehängte Montage, an der Kette Anbau, an der Decke
Abdeckung	Abdeckscheibe aus PMMA		
Ansteuerung	DALI 2		

K	CRI	lm	W	lm/W	Steuerung	kg	Bestell-Nr.	UVP €
eng strahlend, 35°, 2 × 2 × LED-Module								
4.000	≥ 80	26.200	147	178	DALI 2	7,8	51HK41DB4MCA	525,10
4.000	≥ 80	35.600	200	178	DALI 2	7,8	51HK41DB4QCA	605,80
breit strahlend, 90°, 2 × 2 × LED-Module								
4.000	≥ 80	26.500	147	180	DALI 2	7,8	51HK42DB4MCA	525,10
4.000	≥ 80	36.000	200	180	DALI 2	7,8	51HK42DB4QCA	605,80

Zubehör	VPE	kg	Bestell-Nr.	UVP €
4-fach-Kettenabhängung, Stahl, verzinkt	1 Stk.	0,5	59HL92001	44,30
2-fach-Kettenabhängung, Stahl, verzinkt	2 Stk.	0,5	59HL92002	49,40
Knotenkette, Stahl, verzinkt	1fm	0,1	5LY9001	1,10
Deckenmontagebügel, Stahl, verzinkt, Abhängöhe 160 mm	2 Stk.	0,8	59HL92006	88,40



Highbay 31

Das Universaltalent: zuverlässig, effizient und intelligent steuerbar.

- Perfekt für den 1:1-Austausch von konventionellen Hallenleuchten durch passende Lumenpakete
- Ersetzt konventionelle Leuchten mit 250 W HIE / 400 W HME bzw. 400 W HIE / 250 W HSE
- Lange Lebensdauer von 100.000 h (L70/B50) bei UT = 35 °C
- Ausgezeichnetes Thermomanagement für LED und Treiber ermöglicht Einsatz auch bei erhöhten Umgebungstemperaturen von bis zu 45 °C
- Reflektoren aus Aluminium und PC zur Optimierung der Blendungsbegrenzung als Zubehör
- Effiziente Lichtlenkung und guter Sehkomfort in eng und breit strahlender Ausführung durch Linsenoptik aus robustem, UV-stabilisiertem PC
- Geeignet für anspruchsvolle Umgebungsbedingungen (IP65 / IK08) sowie für die Lebensmittelindustrie (IFS)
- Varianten mit integriertem PIR-Sensor erhältlich

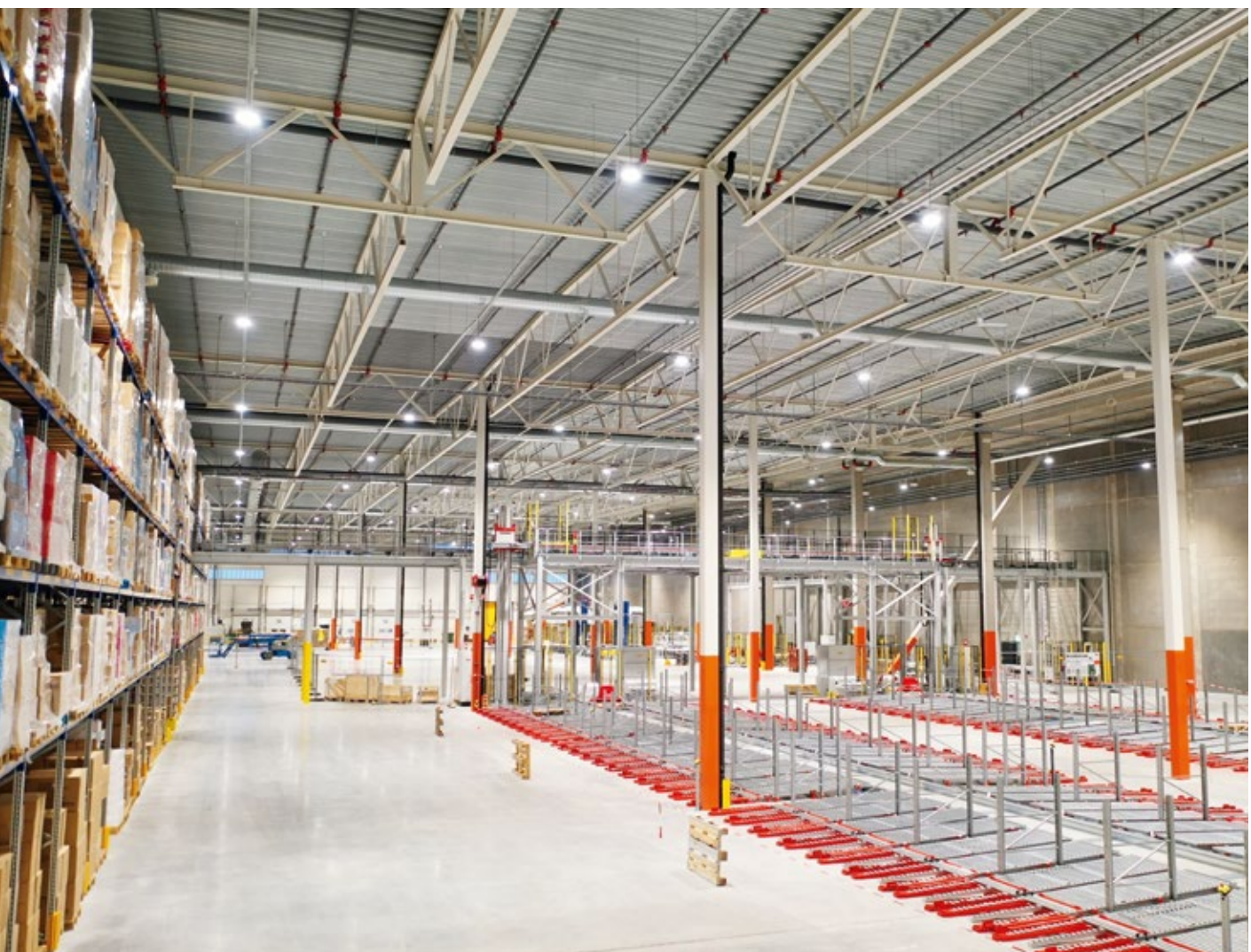



Weitere
Varianten
finden
Sie online.

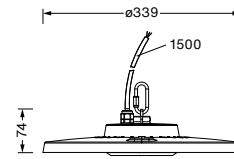

Highbay 31 S, Hallenleuchte

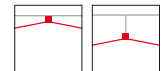

Technische Daten

Farbtemperatur	3.000 K 4.000 K	Bemessungslebensdauer	100.000 h (L70/B50) bei UT = 35 °C, 70.000 h (L80/B50) bei UT = 45 °C, 50.000 h (L85/B50) bei UT = 45 °C
Lichtstrom	14.000 ... 20.000 lm	Elektrischer Anschluss	Leitung, 3 × 1,0 mm 5 × 1,0 mm, freie Aderenden, Länge 1,5 m
Farbwiedergabeindex	CRI ≥ 80	Gehäuse	Aluminium-Druckguss, inkl. leuchten- seitigem Haken, inkl. Schraube, grau- aluminium (RAL 9007)
Lichtausbeute	150 lm/W	Montage	abgehängte Montage, an der Kette Anbau, an der Decke
Abstrahlwinkel	direkt strahlend, rotationssymmetrisch		
Abdeckung	Abdeckscheibe aus PC, klar		
Ansteuerung	EIN / AUS DALI 2		
Temperaturbereich	-30 ... +45 °C		

K	CRI	lm	W	lm/W	Steuerung	kg	Bestell-Nr.	UVP €
rotations-symmetrisch strahlend, 60 °								
4.000	≥ 80	14.000	94	150	EIN / AUS	2,3	51HC417A4FMB	282,70
4.000	≥ 80	14.000	94	150	DALI 2	2,9	51HC41DA4FMB	323,10
4.000	≥ 80	20.000	134	150	EIN / AUS	2,4	51HC417A4JMB	323,10
rotations-symmetrisch strahlend, 90 °								
4.000	≥ 80	14.000	94	150	EIN / AUS	2,3	51HC427A4FMB	282,70
4.000	≥ 80	14.000	94	150	DALI 2	2,9	51HC42DA4FMB	323,10
4.000	≥ 80	20.000	134	150	EIN / AUS	2,4	51HC427A4JMB	323,10

Zubehör	VPE	kg	Bestell-Nr.	UVP €
Systemverbindung: Stecker / Buchse, IP65, 3-polig, max. 2,5 mm ²	1 Stk.	0,1	5NX30003	20,80
Systemverbindung: Stecker / Buchse, IP65, 5-polig, max. 2,5 mm ²	1 Stk.	0,1	5NX30005	37,70
Reflektor, Ø = 480 mm, PC, klare Prismenstruktur, rotations-symmetrisch eng bis breit strahlend	1 Stk.	1,4	59HC91002	174,50
Reflektor, Ø = 433 mm, Aluminium, Alu-Soft, rotations-symmetrisch eng bis breit strahlend	1 Stk.	0,3	59HC91004	70,10
Tragbügel	1 Stk.	1,0	59HC92002	44,30



Weitere
Varianten
finden
Sie online.

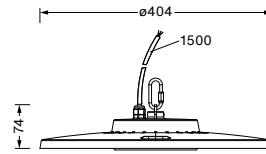

Highbay 31 L, Hallenleuchte

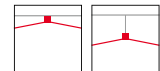

Technische Daten

Farbtemperatur	3.000 K 4.000 K	Bemessungslebensdauer	100.000 h (L70/B50) bei UT = 35 °C, 70.000 h (L80/B50) bei UT = 45 °C, 50.000 h (L85/B50) bei UT = 45 °C
Lichtstrom	20.000 ... 28.000 lm	Elektrischer Anschluss	Leitung, 3 × 1,0 mm 5 × 1,0 mm, freie Aderenden, Länge 1,5 m
Farbwiedergabeindex	CRI ≥ 80	Gehäuse	Aluminium-Druckguss, grau-aluminium (RAL 9007), inkl. leuchtenseitigem Haken, inkl. Schraube
Lichtausbeute	150 lm/W	Montage	abgehängte Montage, an der Kette Anbau, an der Decke
Abstrahlwinkel	direkt strahlend, rotationssymmetrisch		
Abdeckung	Abdeckscheibe aus PC, klar		
Ansteuerung	EIN / AUS DALI 2		
Temperaturbereich	-30 ... +45 °C		

K	CRI	lm	W	lm/W	Steuerung	kg	Bestell-Nr.	UVP €
rotations-symmetrisch strahlend, 60 °								
4.000	≥ 80	20.000	134	150	DALI 2	3,7	51HC41DA4JMB	363,50
4.000	≥ 80	28.000	187	150	EIN / AUS	3,0	51HC417A4MMB	373,60
4.000	≥ 80	28.000	187	150	DALI 2	3,8	51HC41DA4MMB	414,10
rotations-symmetrisch strahlend, 90 °								
4.000	≥ 80	20.000	134	150	DALI 2	3,7	51HC42DA4JMB	363,50
4.000	≥ 80	28.000	187	150	EIN / AUS	3,0	51HC427A4MMB	373,60
4.000	≥ 80	28.000	187	150	DALI 2	3,8	51HC42DA4MMB	414,10

Zubehör	VPE	kg	Bestell-Nr.	UVP €
Systemverbindung: Stecker / Buchse, IP65, 3-polig, max. 2,5 mm ²	1 Stk.	0,1	5NX30003	20,80
Systemverbindung: Stecker / Buchse, IP65, 5-polig, max. 2,5 mm ²	1 Stk.	0,1	5NX30005	37,70
Reflektor, Ø = 480 mm, PC, klare Prismenstruktur, rotations-symmetrisch eng bis breit strahlend	1 Stk.	1,4	59HC91002	174,50
Reflektor, Ø = 433 mm, Aluminium, Alu-Soft, rotations-symmetrisch eng bis breit strahlend	1 Stk.	0,3	59HC91004	70,10
Tragbügel	1 Stk.	1,0	59HC92002	44,30



Sport 31

Der Sportler unter den Hallenleuchten.

- Passgenaue Lumenpakete für jede Raumhöhe
- Hoher Sehkomfort auch für Überkopfsportarten durch erstklassige Entblendung
- Ballwurfsicher, solide und robust
- Einfache und schnelle Montage durch leicht zugänglichen Montageraum und Vorbereitung für Bandanordnung





Weitere
Varianten
finden
Sie online.

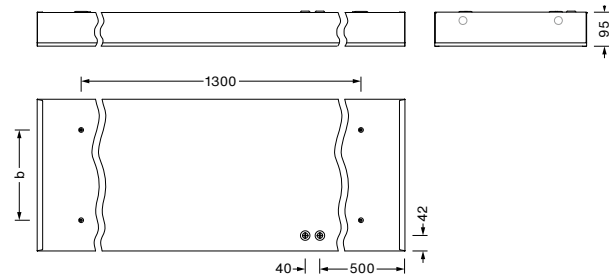

	B	b
51HS12DC3DCA	315	147
51HS12DC4DCA	315	147
51HS12DC4ECA	315	147
51HS12DC4GCA	415	247

Sport 31, Hallenleuchte

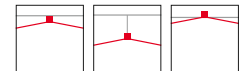

Technische Daten

Farbtemperatur	3.000 K 4.000 K	Temperaturbereich	-20 ... +35 °C
Lichtstrom	7.500 ... 20.000 lm	Bemessungslebensdauer	50.000 h (L85/B50) bei UT = 25 °C
Farbwiedergabeindex	CRI ≥ 80	Elektrischer Anschluss	Klemme, 5-polig, max. 2,5 mm ²
Lichtausbeute	bis zu 137 lm/W	Gehäuse	Stahlblech, verkehrsweiß (RAL 9016)
Abstrahlwinkel	direkt breit strahlend, symmetrisch	Montage	abgehängte Montage, an der Kette Anbau, an der Decke Einbau, in der Decke
Abdeckung	Abdeckscheibe aus PC		
Ansteuerung	DALI 2		

K	CRI	lm	W	lm/W	Steuerung	kg	Bestell-Nr.	UVP €
Breite 315 mm								
3.000	≥ 80	7.500	58	130	DALI 2	12,5	51HS12DC3DCA	641,40
4.000	≥ 80	8.000	58	135	DALI 2	12,5	51HS12DC4DCA	641,40
4.000	≥ 80	12.000	88	137	DALI 2	12,5	51HS12DC4ECA	653,70
Breite 415 mm								
4.000	≥ 80	16.000	117	137	DALI 2	14,8	51HS12DD4GCA	785,20
4.000	≥ 80	20.000	146	137	DALI 2	14,8	51HS12DD4JCA	823,60

Zubehör	VPE	kg	Bestell-Nr.	UVP €
Einbau-Rahmen, für Leuchte L × B = 1.540 × 315 mm	1 Stk.	2,6	59HS91001	101,50
Einbau-Rahmen, für Leuchte L × B = 1.540 × 415 mm	1 Stk.	2,7	59HS91002	101,50
Kettenabhängiger, Stahl, verzinkt	1 Stk.	0,8	59HS91003	31,30
Kettenabhängiger, Stahl, verzinkt	1 Stk.	0,7	59HS91004	31,30
Durchverdrahtung, 5-adrig, 1,5 mm ² , für durchgängige Lichtbänder	1 Stk.	0,3	59HS92001	31,30

Mira 11 / 21

Leuchten für Reinraumanwendungen.

- Passgenauer Einbau in alle gängigen Deckensysteme
- Einfacher Anschluss per Steckverbinder
- Flächenbündige Abdeckungen für einfache Reinigung
- Varianten mit rückseitiger Revisionsmöglichkeit für unterbrechungsfreien Betrieb
- Individuelle Baugrößen und vielfältige Ausstattungsvarianten projektbezogen möglich





Weitere
Varianten
finden
Sie online.

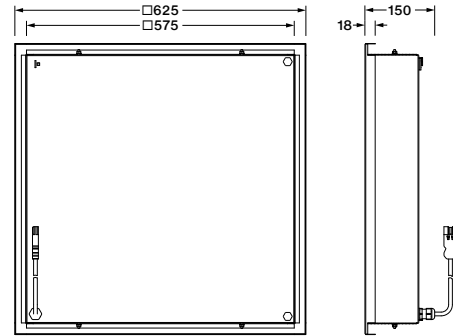
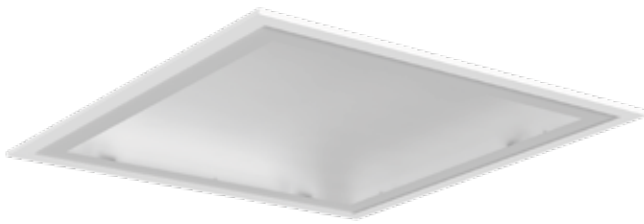

Mira 11, Reinraumleuchte mit Einscheiben-Sicherheitsglas



Technische Daten

Farbtemperatur	4.000 K	Temperaturbereich	-5 ... +40 °C
Lichtstrom	3.060 ... 6.100 lm	Bemessungslebensdauer	75.000 h (L80/B10) bei UT = 25 °C
Farbwiedergabeindex	CRI ≥ 80	Elektrischer Anschluss	Klemme, 3-polig, max. 2,5 mm ²
Lichtausbeute	bis zu 133 lm/W	Gehäuse	Stahlblech, lackiert, leuchtenweiß, mit verdeckten Magneten
Abstrahlwinkel	direkt breit strahlend, symmetrisch	Montage	Einbau, in der Decke, zum flächenbündigen Einbau in Metallkassetten, Revision von unten
Abdeckung	Einscheiben-Sicherheitsglas		
Ansteuerung	EIN / AUS		

K	CRI	lm	W	lm/W	Steuerung	kg	Bestell-Nr.	UVP €
4.000	≥ 80	3.060	23	133	EIN / AUS	13,0	51FR127A441A	1.139,50
4.000	≥ 80	4.610	37	125	EIN / AUS	13,0	51FR127A461A	1.161,30
4.000	≥ 80	6.100	53	115	EIN / AUS	13,0	51FR127A471A	1.194,20



Weitere
Varianten
finden
Sie online.

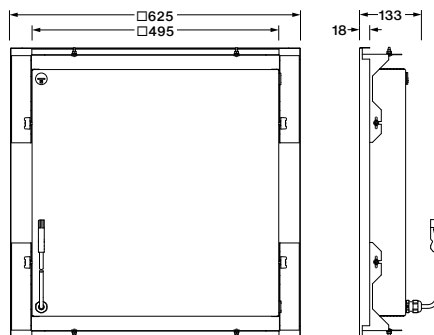

Mira 11 SL, Reinraumleuchte mit PC-Abdeckung



Technische Daten

Farbtemperatur	4.000 K	Temperaturbereich	-5 ... +40 °C
Lichtstrom	3.150 ... 5.850 lm	Bemessungslebensdauer	75.000 h (L80/B10) bei UT = 25 °C
Farbwiedergabeindex	CRI ≥ 80	Elektrischer Anschluss	Klemme, 3-polig, max. 2,5 mm ²
Lichtausbeute	bis zu 113 lm/W	Gehäuse	Stahlblech, lackiert, leuchtenweiß, mit verdeckten Magneten
Abstrahlwinkel	direkt breit strahlend, symmetrisch	Montage	Einbau, in der Decke, zum flächenbündigen Einbau in Metallkassetten, Revision von unten
Abdeckung	Einscheiben-Sicherheitsglas		
Ansteuerung	EIN / AUS		

K	CRI	lm	W	lm/W	Steuerung	kg	Bestell-Nr.	UVP €
4.000	≥ 80	3.150	28	113	EIN / AUS	10,0	51FR427A433A	876,50
4.000	≥ 80	4.430	40	111	EIN / AUS	10,0	51FR427A443A	898,40
4.000	≥ 80	5.850	58	101	EIN / AUS	10,0	51FR427A453A	920,30



Weitere
Varianten
finden
Sie online.

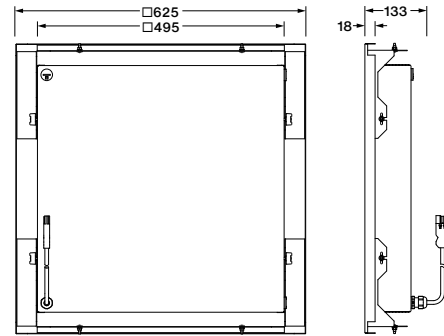

Mira 21, Reinraumleuchte mit PC-Abdeckung



Technische Daten

Farbtemperatur	4.000 K	Temperaturbereich	-5 ... +40 °C
Lichtstrom	3.220 ... 6.420 lm	Bemessungslebensdauer	75.000 h (L80/B10) bei UT = 25 °C
Farbwiedergabeindex	CRI ≥ 80	Elektrischer Anschluss	Klemme, 3-polig, max. 2,5 mm ²
Lichtausbeute	bis zu 140 lm/W	Gehäuse	Stahlblech, lackiert, leuchtenweiß, mit verdeckten Federbügeln
Abstrahlwinkel	direkt breit strahlend, symmetrisch	Montage	Einbau, in der Decke, zum flächenbündigen Einbau in Metallkassetten, Revision von unten
Abdeckung	PC		
Ansteuerung	EIN / AUS		

K	CRI	lm	W	lm/W	Steuerung	kg	Bestell-Nr.	UVP €
4.000	≥ 80	3.220	23	140	EIN / AUS	11,0	51FR427A432A	876,50
4.000	≥ 80	4.860	37	131	EIN / AUS	11,0	51FR427A442A	887,40
4.000	≥ 80	6.420	53	121	EIN / AUS	11,0	51FR427A462A	898,40



Weitere
Varianten
finden
Sie online.

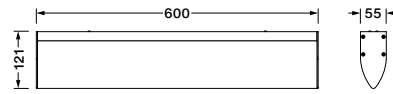

Mira 21 TD, Reinraumleuchte mit PMMA-Abdeckung



Technische Daten

Farbtemperatur	4.000 K	Ansteuerung	EIN / AUS
Lichtstrom	4.430 5.040 lm	Temperaturbereich	-5 ... +40 °C
Farbwiedergabeindex	CRI ≥ 80	Bemessungslebensdauer	75.000 h (L85/B10) bei UT = 25 °C
Lichtausbeute	bis zu 149 lm/W	Elektrischer Anschluss	Klemme, 3-polig, max. 2,5 mm ²
Abstrahlwinkel	direkt breit strahlend, symmetrisch	Gehäuse	Stahlblech, lackiert, leuchtenweiß
Abdeckung	PMMA, satiniert	Montage	Anbau, an der Decke

K	CRI	lm	W	lm/W	Steuerung	L mm	kg	Bestell-Nr.	UVP €
4.000	≥ 80	4.030	27	149	EIN / AUS	1.200	2,6	51FR527K444A	547,90
4.000	≥ 80	5.040	34	148	EIN / AUS	1.500	3,3	51FR527P454A	613,60



Monsun Ex

Für den Einsatz in explosionsgefährdeten Bereichen.

- Leuchten für die Verwendung in gefährdeten Bereichen mit gelegentlicher (1 / 21) bzw. seltener (2 / 22) Explosionsgefahr durch gasförmige Stoffe oder Stäube
- Extrem solides Gehäuse aus schlagfestem Polycarbonat (IK10) mit hoher Schutzart (IP66)
- Flexibel durch integrierte Durchgangsverdrahtung und individuelle Anschlussmöglichkeiten
- ATEX-zertifiziert





Weitere
Varianten
finden
Sie online.

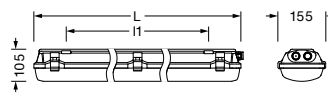

L	H
1.280	880
1.580	1.000

Monsun Ex, Explosionssgeschützte Leuchte

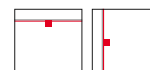

Technische Daten

Farbtemperatur	4.000 K	Temperaturbereich	Zone 1 / 21: -20 ... +50 °C Zone 2 / 22: -20 ... +45 °C
Lichtstrom	4.503 ... 6.754 lm	Bemessungslebensdauer	70.000 h (L80/B50) bei UT = 25 °C
Farbwiedergabeindex	CRI ≥ 80	Elektrischer Anschluss	Klemme, 3-polig max. 2,5 mm ² Klemme, 5-polig max. 2,5 mm ² integrierte Durchverdrahtung 5 x 2,5 mm
Lichtausbeute	bis zu 155 lm/W	Gehäuse	Polycarbonat, lichtgrau, Befestigungs- clips aus Edelstahl (V4A)
Abstrahlwinkel	direkt breit strahlend, symmetrisch		
Abdeckung	prismatische Abdeckung aus vergilbungsfreiem PC		
Ansteuerung	EIN / AUS DALI 2		

K	CRI	lm	W	lm/W	Steuerung	L mm	kg	Bestell-Nr.	UVP €
Zone 1 / 21									
4.000	≥ 80	4.654	30	155	EIN / AUS	1.280	5,5	51FXA27L440A	1.141,00
4.000	≥ 80	6.561	53	124	EIN / AUS	1.280	5,5	51FXA27L460A	1.151,10
Zone 1 / 21, Notlichtvariante mit Einzelbatterie-Versorgung, 3 h									
4.000	≥ 80	6.561	53	124	EIN / AUS	1.280	6,9	51FXA27L460A3G	1.959,10
Zone 2 / 22									
4.000	≥ 80	4.503	29	155	EIN / AUS	1.280	2,8	51FXB27L440A	373,60
4.000	≥ 80	4.503	29	155	DALI 2	1.280	2,8	51FXB2DL440A	444,30
4.000	≥ 80	6.754	44	154	EIN / AUS	1.580	3,7	51FXB27P460A	444,30
Zone 2 / 22, Notlichtvariante mit Einzelbatterie-Versorgung, 3 h									
4.000	≥ 80	4.503	36	125	EIN / AUS	1.280	3,8	51FXB27L440A3G	696,80
4.000	≥ 80	6.754	50	136	EIN / AUS	1.580	4,3	51FXB27P460A3G	777,50



Weitere
Varianten
finden
Sie online.

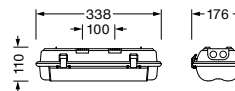

Monsun Ex Compact, Explosiongeschützte Leuchte

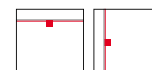

Technische Daten

Farbtemperatur	4.000 K	Ansteuerung	EIN / AUS DALI 2
Lichtstrom	1.604 ... 2.537 lm	Temperaturbereich	-20 ... +40 °C -20 ... +50 °C
Farbwiedergabeindex	CRI ≥ 80	Bemessungslebensdauer	70.000 h (L80/B50) bei UT = 25 °C
Lichtausbeute	bis zu 128 lm/W	Elektrischer Anschluss	Klemme, 3-polig max. 2,5 mm ² Klemme, 5-polig max. 2,5 mm ²
Abstrahlwinkel	direkt breit strahlend, symmetrisch	Gehäuse	Polycarbonat, lichtgrau, Befestigungsclips aus Edelstahl (V4A)
Abdeckung	prismatische Abdeckung aus vergilbungsfreiem PC	Montage	Anbau, an der Decke an der Wand

K	CRI	lm	W	lm/W	Steuerung	ta	kg	Bestell-Nr.	UVP €
Zone 2 / 22									
4.000	≥ 80	1.604	13	123	EIN / AUS	-20 ... +50 °C	1,2	51FXC27A410A	191,90
4.000	≥ 80	2.537	20	127	EIN / AUS	-20 ... +40 °C	1,2	51FXC27A420A	218,20
4.000	≥ 80	2.537	20	128	DALI 2	-20 ... +40 °C	1,2	51FXC2DA420A	272,60
Zone 2 / 22, Notlichtvariante mit Einzelbatterie-Versorgung, 3 h									
4.000	≥ 80	1.604	13	123	EIN / AUS	-20 ... +50 °C	1,5	51FXC27A410A3G	494,80



Büroleuchtenfamilien

→ S. 84

Downlights

→ S. 110

Wand- und Deckenleuchten

→ S. 118

Lichtleisten

→ S. 126

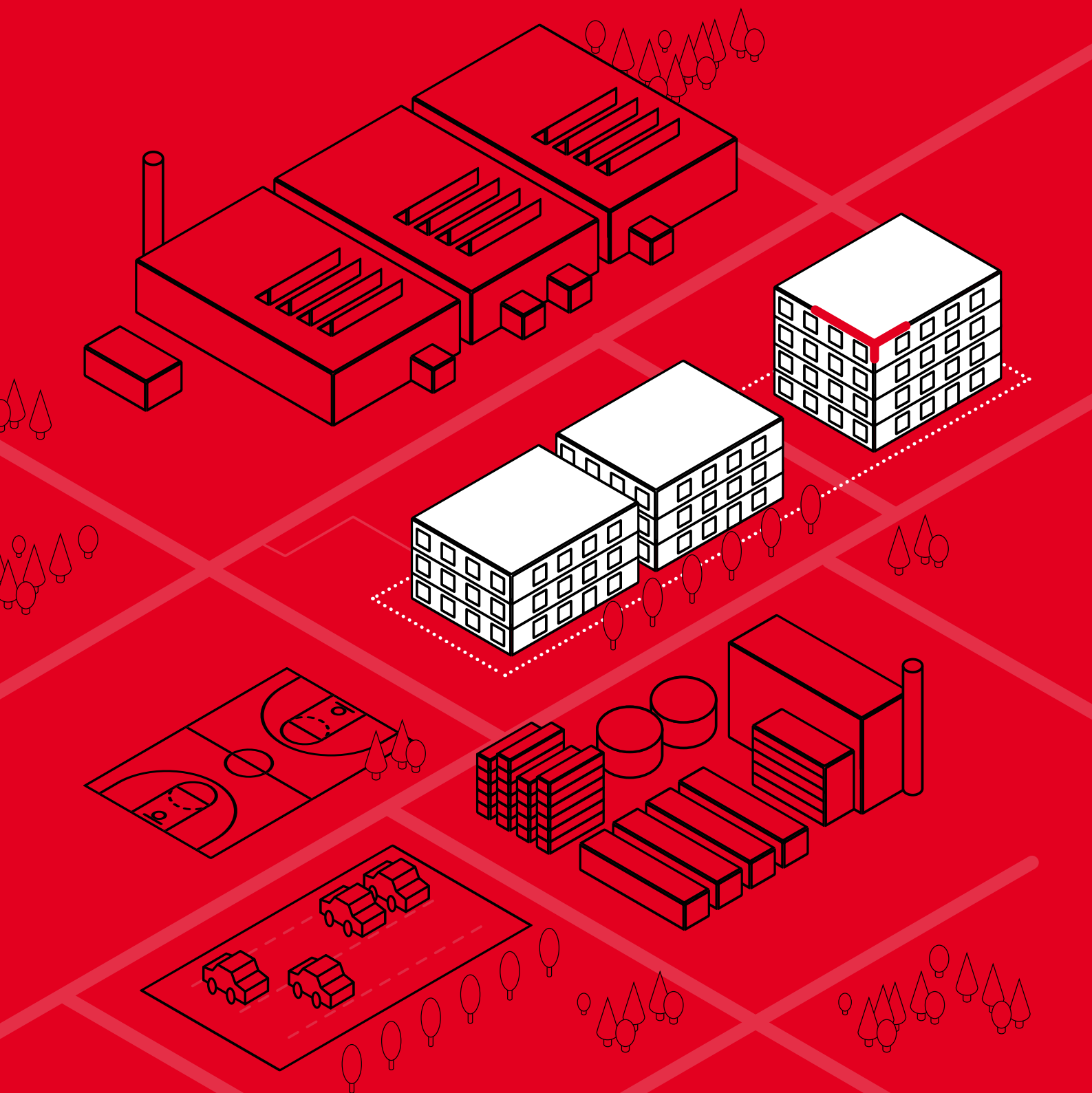

The image features a solid red background with several white geometric shapes. A large, semi-circular shape is positioned at the top, with a smaller semi-circle nested inside it. On the left side, there are three parallel, diagonal white lines of varying lengths. At the bottom, there is a large, curved white shape that resembles a stylized 'C' or a partial circle. In the center, the word 'Büro' is written in a bold, white, sans-serif font, enclosed within a white rounded rectangle.

Büro

Silica 21

Die universelle Büro-Lösung: Maximale Flexibilität trifft Design und Nachhaltigkeit.

- Maximal flexibel in der Anwendung und passend für alle Montagesituationen durch modularen Aufbau
- Ideale Basis für ein Smart-Office durch flexible Erweiterung der Leuchte mit intelligenter Sensorik, z. B. für Raumdatenerfassung mit offener Schnittstelle
- Optimal für die Sanierung von traditionellen T5 / T8 Beleuchtungsanlagen
- Nachhaltigkeit durch einfach austauschbare Komponenten
- Individuelle Projektlösungen sind kein Problem dank Baukastenprinzip





Weitere
Varianten
finden
Sie online.

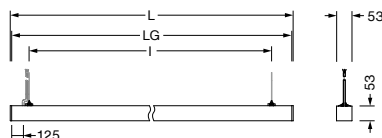
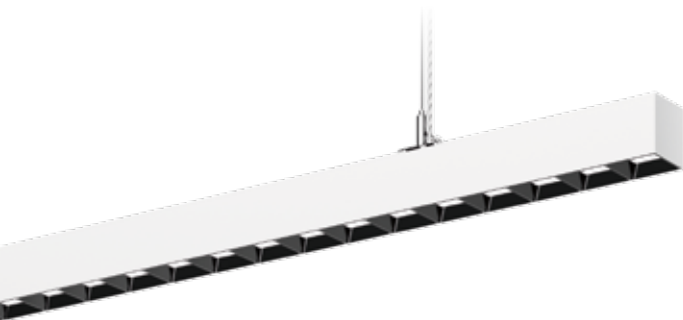

L	LG	I
1204	1200	650...900
1504	1500	850...1200
3004	3000	2000...2700

Silica 21, Office-Hängeleuchte, mit Darklight-Reflektor, schwarz



Technische Daten

Farbtemperatur	4.000 K	Ansteuerung	DALI 2
Lichtstrom	7.290 ... 18.230 lm	Temperaturbereich	0 ... +35 °C
Farbwiedergabeindex	CRI ≥ 80	Bemessungslebensdauer	70.000 h (L80/B50) bei UT = 25 °C
Lichtausbeute	bis 172 lm/W	Elektrischer Anschluss	Klemme, 3 + 2-polig, max. 2,5mm ²
Abstrahlwinkel	direkt / indirekt breit strahlend, symmetrisch	Gehäuse	Aluminium, verkehrsweiß (RAL 9016)
Abdeckung	Darklight-Reflektor aus Aluminium, schwarz	Montage	abgehängte Montage

K	CRI	lm	W	lm/W	Steuerung	UGR	L mm	kg	Bestell-Nr.	UVP €
breit strahlend, mit Darklight-Reflektor, schwarz										
4.000	≥ 80	7.290	43,8	166	DALI 2	≤ 19	1.204	3,0	51MX32DA47WB	394,00
4.000	≥ 80	9.110	54,7	167	DALI 2	≤ 19	1.504	3,5	51MX32DB49WB	454,50
4.000	≥ 80	18.230	105,8	172	DALI 2	≤ 19	3.004	5,5	51MX32DC4DWB	818,10

Zubehör	VPE	kg	Bestell-Nr.	UVP €
Pendelset, Baldachin eckig, weiß, Länge 1,2 m	1 Stk.	0,3	59MX30DH20W	70,60
Pendelset, Baldachin rund, weiß, Länge 1,2 m	1 Stk.	0,3	59MX30DJ20W	70,60
Pendelset, Baldachin eckig, silber, Länge 1,2 m	1 Stk.	0,3	59MX30DH20S	70,60
Pendelset, Baldachin rund, silber, Länge 1,2 m	1 Stk.	0,3	59MX30DJ20S	70,60
Lichtbandverbinder mechanisch, für Pendel- u. Anbauleuchten	1 Stk.	0,1	59MX700V40X	19,30
Durchverdrahtung, Länge 1,2 m	1 Stk.	0,2	59MX70DL10X	16,10
Durchverdrahtung, Länge 1,5 m	1 Stk.	0,2	59MX70DL20X	16,10
Durchverdrahtung, Länge 3 m	1 Stk.	0,4	59MX70DL30X	19,30
Controller, für Leuchten mit Darklight-Reflektor	1 Stk.	0,3	59MX2AW000WA	232,30
Sensor-Modul PR3-S, für Leuchten mit Darklight-Reflektor	1 Stk.	0,3	59MX2BW000WA	291,90



Weitere
Varianten
finden
Sie online.

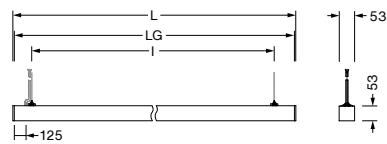

L	LG	I
1204	1200	650...900
1504	1500	850...1200
3004	3000	2000...2700

Silica 21, Office-Hängeleuchte mit transluzenter Abdeckung



Technische Daten

Farbtemperatur	4.000 K	Ansteuerung	DALI 2
Lichtstrom	4.210 ... 14.780 lm	Temperaturbereich	0 .. +35 °C
Farbwiedergabeindex	CRI ≥ 80	Bemessungslebensdauer	70.000 h (L80/B50) bei UT = 25 °C
Lichtausbeute	bis 164 lm/W	Elektrischer Anschluss	Klemme, 3 + 2-polig, max. 2,5 mm ²
Abstrahlwinkel	direkt / indirekt extrem breit strahlend, symmetrisch	Gehäuse	Aluminium, verkehrsweiß (RAL 9016)
Abdeckung	Prismenscheibe aus PMMA opal-diffuse Abdeckung aus PMMA	Montage	abgehängte Montage

K	CRI	lm	W	lm/W	Steuerung	UGR	L mm	kg	Bestell-Nr.	UVP €
extrem breit strahlend, mit Prismenscheibe										
4.000	≥ 80	5.910	37	160	DALI 2	≤ 19	1.204	3,0	51MX33DA47WB	465,60
4.000	≥ 80	7.390	46,6	159	DALI 2	≤ 19	1.504	3,5	51MX33DB49WB	536,20
4.000	≥ 80	14.780	90,3	164	DALI 2	≤ 19	3.004	5,5	51MX33DC4DWB	960,40
extrem breit strahlend, mit opal-diffuser Abdeckung										
4.000	≥ 80	4.210	27	156	DALI 2	≤ 22	1.204	3,0	51MX30DA44WB	377,70
4.000	≥ 80	5.260	33,1	159	DALI 2	≤ 22	1.504	3,5	51MX30DB45WB	434,20
4.000	≥ 80	10.520	66,5	158	DALI 2	≤ 22	3.004	5,5	51MX30DC49WB	781,70

Zubehör	VPE	kg	Bestell-Nr.	UVP €
Pendelset, Baldachin eckig, weiß, Länge 1,2 m	1 Stk.	0,3	59MX30DH20W	70,60
Pendelset, Baldachin rund, weiß, Länge 1,2 m	1 Stk.	0,3	59MX30DJ20W	70,60
Pendelset, Baldachin eckig, silber, Länge 1,2 m	1 Stk.	0,3	59MX30DH20S	70,60
Pendelset, Baldachin rund, silber, Länge 1,2 m	1 Stk.	0,3	59MX30DJ20S	70,60
Lichtbandverbinder mechanisch, für Pendel- u. Anbauleuchten	1 Stk.	0,1	59MX700V40X	19,30
Durchverdrahtung, Länge 1,2 m	1 Stk.	0,2	59MX70DL10X	16,10
Durchverdrahtung, Länge 1,5 m	1 Stk.	0,2	59MX70DL20X	16,10
Durchverdrahtung, Länge 3 m	1 Stk.	0,4	59MX70DL30X	19,30
Controller, für Leuchten mit opaler oder prismatischer Abdeckung	1 Stk.	0,3	59MX2AW100WA	232,30
Sensor-Modul PR3-S, für Leuchten mit opaler oder prismatischer Abdeckung	1 Stk.	0,3	59MX2BW100WA	291,90



Weitere
Varianten
finden
Sie online.

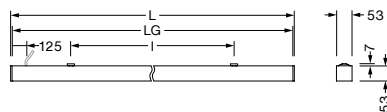

L	LG	I
1204	1200	650...700
1504	1500	850...1000
3004	3000	2000...2500

Silica 21, Office-Anbauleuchte, mit Darklight-Reflektor, schwarz



Technische Daten

Farbtemperatur	4.000 K	Ansteuerung	DALI 2
Lichtstrom	4.320 ... 10.800 lm	Temperaturbereich	0 ... +35 °C
Farbwiedergabeindex	CRI ≥ 80	Bemessungslebensdauer	70.000 h (L80/B50) bei UT = 25 °C
Lichtausbeute	bis zu 169 lm/W	Elektrischer Anschluss	Klemme, 3 + 2-polig, max. 2,5 mm ²
Abstrahlwinkel	direkt breit strahlend, symmetrisch	Gehäuse	Aluminium, verkehrsweiß (RAL 9016)
Abdeckung	Darklight-Reflektor aus Aluminium, schwarz	Montage	Anbau, an der Decke

K	CRI	lm	W	lm/W	Steuerung	UGR	L mm	kg	Bestell-Nr.	UVP €
extrem breit strahlend, mit Darklight-Reflektor, schwarz										
4.000	≥ 80	4.320	25,6	169	DALI 2	≤ 19	1.204	3,0	51MX22DA44WB	307,60
4.000	≥ 80	5.400	32,0	169	DALI 2	≤ 19	1.504	3,5	51MX22DB45WB	358,00
4.000	≥ 80	10.800	64,7	167	DALI 2	≤ 19	3.004	5,5	51MX22DC4AWB	651,00

Zubehör	VPE	kg	Bestell-Nr.	UVP €
Pendelset, Baldachin eckig, weiß, Länge 1,2 m	1 Stk.	0,3	59MX30DH20W	70,60
Pendelset, Baldachin rund, weiß, Länge 1,2 m	1 Stk.	0,3	59MX30DJ20W	70,60
Pendelset, Baldachin eckig, silber, Länge 1,2 m	1 Stk.	0,3	59MX30DH20S	70,60
Pendelset, Baldachin rund, silber, Länge 1,2 m	1 Stk.	0,3	59MX30DJ20S	70,60
Lichtbandverbinder mechanisch, für Pendel- u. Anbauleuchten	1 Stk.	0,1	59MX700V40X	19,30
Durchverdrahtung, Länge 1,2 m	1 Stk.	0,2	59MX70DL10X	16,10
Durchverdrahtung, Länge 1,5 m	1 Stk.	0,2	59MX70DL20X	16,10
Durchverdrahtung, Länge 3 m	1 Stk.	0,4	59MX70DL30X	19,30
Controller, für Leuchten mit opaler oder prismatischer Abdeckung	1 Stk.	0,3	59MX2AW100WA	232,30
Sensor-Modul PR3-S, für Leuchten mit opaler oder prismatischer Abdeckung	1 Stk.	0,3	59MX2BW100WA	291,90



Weitere
Varianten
finden
Sie online.

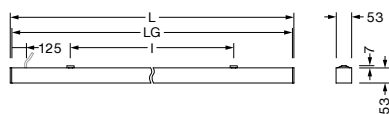

L	LG	I
1204	1200	650...700
1504	1500	850...1000
3004	3000	2000...2500

Silica 21, Office-Anbauleuchte, mit transluzenter Abdeckung



Technische Daten

Farbtemperatur	4.000 K	Ansteuerung	DALI 2
Lichtstrom	2.400 ... 8.200 lm	Temperaturbereich	0 ... +35 °C
Farbwiedergabeindex	CRI ≥ 80	Bemessungslebensdauer	70.000 h (L80/B50) bei UT = 25 °C
Lichtausbeute	bis zu 156 lm/W	Elektrischer Anschluss	Klemme, 3 + 2-polig, max. 2,5 mm ²
Abstrahlwinkel	direkt extrem breit strahlend, symmetrisch	Gehäuse	Aluminium, verkehrsweiß (RAL 9016)
Abdeckung	Prismenscheibe aus PMMA opal-diffuse Abdeckung aus PMMA	Montage	Anbau, an der Decke

K	CRI	lm	W	lm/W	Steuerung	UGR	L mm	kg	Bestell-Nr.	UVP €
extrem breit strahlend, mit Prismenscheibe										
4.000	≥ 80	3.280	21,0	156	DALI 2	≤ 19	1.204	3,0	51MX23DA44WB	349,80
4.000	≥ 80	4.100	26,2	156	DALI 2	≤ 19	1.504	3,5	51MX23DB45WB	404,30
4.000	≥ 80	8.200	54,6	150	DALI 2	≤ 19	3.004	5,5	51MX23DC4AWB	743,60
extrem breit strahlend, mit opal-diffuser Abdeckung										
4.000	≥ 80	2.400	16,1	149	DALI 2	≤ 22	1.204	3,0	51MX20DA42WB	291,10
4.000	≥ 80	3.000	20,2	149	DALI 2	≤ 22	1.504	3,5	51MX20DB42WB	333,50
4.000	≥ 80	6.000	42,6	141	DALI 2	≤ 22	3.004	5,5	51MX20DC45WB	610,30

Zubehör	VPE	kg	Bestell-Nr.	UVP €
Pendelset, Baldachin eckig, weiß, Länge 1,2 m	1 Stk.	0,3	59MX30DH20W	70,60
Pendelset, Baldachin rund, weiß, Länge 1,2 m	1 Stk.	0,3	59MX30DJ20W	70,60
Pendelset, Baldachin eckig, silber, Länge 1,2 m	1 Stk.	0,3	59MX30DH20S	70,60
Pendelset, Baldachin rund, silber, Länge 1,2 m	1 Stk.	0,3	59MX30DJ20S	70,60
Lichtbandverbinder mechanisch, für Pendel- u. Anbauleuchten	1 Stk.	0,1	59MX700V40X	19,30
Durchverdrahtung, Länge 1,2 m	1 Stk.	0,2	59MX70DL10X	16,10
Durchverdrahtung, Länge 1,5 m	1 Stk.	0,2	59MX70DL20X	16,10
Durchverdrahtung, Länge 3 m	1 Stk.	0,4	59MX70DL30X	19,30
Controller, für Leuchten mit opaler oder prismatischer Abdeckung	1 Stk.	0,3	59MX2AW100WA	232,30
Sensor-Modul PR3-S, für Leuchten mit opaler oder prismatischer Abdeckung	1 Stk.	0,3	59MX2BW100WA	291,90



Weitere
Varianten
finden
Sie online.

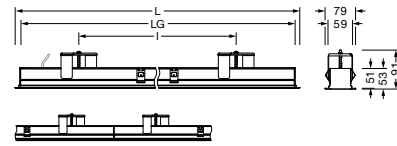

L	LG	I
1228	1200	900
1528	1500	1200
3028	3000	2700

Silica 21, Office-Einbauleuchte, mit Darklight-Reflektor, schwarz



Technische Daten

Farbtemperatur	4.000 K	Ansteuerung	DALI 2
Lichtstrom	4.320 ... 10.800 lm	Temperaturbereich	0 ... +35 °C
Farbwiedergabeindex	CRI ≥ 80	Bemessungslebensdauer	70.000 h (L80/B50) bei UT = 25 °C
Lichtausbeute	bis zu 169 lm/W	Elektrischer Anschluss	Klemme, 3 + 2-polig, max. 2,5 mm ²
Abstrahlwinkel	direkt breit strahlend, symmetrisch	Gehäuse	Aluminium, verkehrsweiß (RAL 9016)
Abdeckung	Darklight-Reflektor aus Aluminium, schwarz	Montage	Einbau, in der Decke

K	CRI	lm	W	lm/W	Steuerung	UGR	L mm	kg	Bestell-Nr.	UVP €
breit strahlend, mit Darklight-Reflektor, schwarz										
4.000	≥ 80	4.320	25,6	169	DALI 2	≤ 19	1.228	3,2	51MX12DA44WB	329,70
4.000	≥ 80	5.400	32,0	169	DALI 2	≤ 19	1.528	3,8	51MX12DB45WB	380,20
4.000	≥ 80	10.800	64,7	167	DALI 2	≤ 19	3.028	6,0	51MX12DC4AWB	673,00

Zubehör	VPE	kg	Bestell-Nr.	UVP €
Durchverdrahtung, Länge 1,2 m	1 Stk.	0,2	59MX70DL10X	16,10
Durchverdrahtung, Länge 1,5 m	1 Stk.	0,2	59MX70DL20X	16,10
Durchverdrahtung, Länge 3 m	1 Stk.	0,4	59MX70DL30X	19,30
Controller, für Leuchten mit Darklight-Reflektor	1 Stk.	0,3	59MX1AW000WA	232,30
Sensor-Modul PR3-S, für Leuchten mit Darklight-Reflektor	1 Stk.	0,3	59MX1BW000WA	291,90



Weitere
Varianten
finden
Sie online.

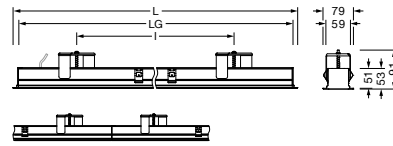

L	LG	I
1228	1200	900
1528	1500	1200
3028	3000	2700

Silica 21, Office-Einbauleuchte, mit transluzenter Abdeckung



Technische Daten

Farbtemperatur	4.000 K	Ansteuerung	DALI 2
Lichtstrom	2.400 ... 8.200 lm	Temperaturbereich	0 ... +35 °C
Farbwiedergabeindex	CRI ≥ 80	Bemessungslebensdauer	70.000 h (L80/B50) bei UT = 25 °C
Lichtausbeute	bis zu 156 lm/W	Elektrischer Anschluss	Klemme, 3 + 2-polig, max. 2,5 mm ²
Abstrahlwinkel	direkt extrem breit strahlend, symmetrisch	Gehäuse	Aluminium, verkehrsweiß (RAL 9016)
Abdeckung	Prismenscheibe aus PMMA opal-diffuse Abdeckung aus PMMA	Montage	Einbau, in der Decke

K	CRI	lm	W	lm/W	Steuerung	UGR	L mm	kg	Bestell-Nr.	UVP €
extrem breit strahlend, mit Prismenscheibe										
4.000	≥ 80	3.280	21,0	156	DALI 2	≤ 19	1.228	3,2	51MX13DA44WB	383,00
4.000	≥ 80	4.100	26,2	156	DALI 2	≤ 19	1.528	3,8	51MX13DB45WB	437,50
4.000	≥ 80	8.200	54,6	150	DALI 2	≤ 19	3.028	6,0	51MX13DC4AWB	776,80
extrem breit strahlend, mit opal-diffuser Abdeckung										
4.000	≥ 80	2.400	16,1	149	DALI 2	≤ 22	1.228	3,2	51MX10DA42WB	321,40
4.000	≥ 80	3.000	20,2	149	DALI 2	≤ 22	1.528	3,8	51MX10DB42WB	363,80
4.000	≥ 80	6.000	42,6	141	DALI 2	≤ 22	3.028	6,0	51MX10DC45WB	640,50

Zubehör	VPE	kg	Bestell-Nr.	UVP €
Durchverdrahtung, Länge 1,2 m	1 Stk.	0,2	59MX70DL10X	16,10
Durchverdrahtung, Länge 1,5 m	1 Stk.	0,2	59MX70DL20X	16,10
Durchverdrahtung, Länge 3 m	1 Stk.	0,4	59MX70DL30X	19,30
Controller, für Leuchten mit opaler oder prismatischer Abdeckung	1 Stk.	0,3	59MX1AW100WA	232,30
Sensor-Modul PR3-S, für Leuchten mit opaler oder prismatischer Abdeckung	1 Stk.	0,3	59MX1BW100WA	291,90



Weitere
Varianten
finden
Sie online.

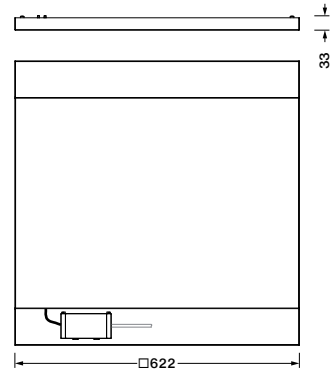

Silica 21 square, Office-Einbauleuchte, mit Darklight-Reflektor



Technische Daten

Farbtemperatur	3.000 K 4.000 K	Ansteuerung	DALI 2
Lichtstrom	4.600 lm	Temperaturbereich	0 ... +35 °C
Farbwiedergabeindex	CRI ≥ 80	Bemessungslebensdauer	50.000 h (L85/B50) bei UT = 25 °C
Lichtausbeute	bis zu 169 lm/W	Elektrischer Anschluss	Klemme, 3 + 2-polig, max. 2,5 mm ²
Abstrahlwinkel	direkt breit strahlend, symmetrisch	Gehäuse	Aluminium, verkehrsweiß (RAL 9016)
Abdeckung	Darklight-Reflektor aus Aluminium, weiß schwarz	Montage	Einbau, in der Decke

K	CRI	lm	W	lm/W	Steuerung	UGR	kg	Bestell-Nr.	UVP €
breit strahlend, mit Darklight-Reflektor, weiß									
3.000	≥ 80	4.600	26,7	172	DALI 2	≤ 19	4,5	51MX6MDU34W	306,90
4.000	≥ 80	4.600	24,9	185	DALI 2	≤ 19	4,5	51MX6MDU44W	306,90
breit strahlend, mit Darklight-Reflektor, schwarz									
3.000	≥ 80	4.600	29,1	158	DALI 2	≤ 19	4,5	51MX6KDU34W	306,90
4.000	≥ 80	4.600	27,2	169	DALI 2	≤ 19	4,5	51MX6KDU44W	306,90

Zubehör	VPE	kg	Bestell-Nr.	UVP €
Schnellmontagesatz für gesägte Deckenöffnungen, Stahlblech, verzinkt	1 Stk.	0,7	59MX600H00X	49,00

Silica 21 Ring

Repräsentativ und elegant.

- Dekorative, schwerelos wirkende Pendelleuchte für den Einsatz in Foyers, Kantinen, Büros und öffentlichen Gebäuden
- Universell einzusetzen und frei kombinierbar durch verschiedene Größen und Abstrahlcharakteristiken





Weitere
Varianten
finden
Sie online.

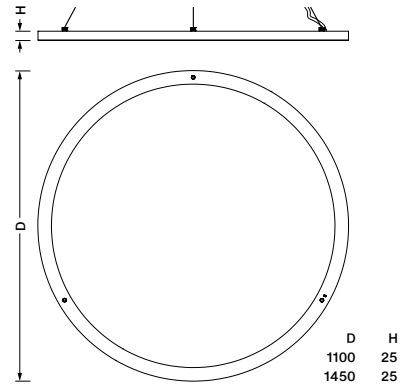

Silica 21 Ring M, Ringleuchte, direkt strahlend



Technische Daten

Farbtemperatur	4.000 K	Ansteuerung	DALI 2
Lichtstrom	8.423 11.353 lm	Temperaturbereich	0 ... +35 °C
Farbwiedergabeindex	CRI ≥ 80	Bemessungslebensdauer	50.000 h (L80/B10) bei UT = 25 °C
Lichtausbeute	bis zu 91 lm/W	Elektrischer Anschluss	Klemme, 5-polig, max. 2,5 mm ²
Abstrahlwinkel	direkt, breit strahlend, symmetrisch	Gehäuse	Aluminium, rund, schwarz
Abdeckung	PC, satiniert	Montage	abgehängte Montage, Abhängehöhe bis zu 4 m

K	CRI	lm	W	lm/W	Steuerung	Ø mm	kg	Bestell-Nr.	UVP €
direkt strahlend									
4.000	≥ 80	8.423	94	90	DALI 2	1.100	4,1	5PJBD3D3104A	1.474,30
4.000	≥ 80	11.353	125	91	DALI 2	1.450	4,9	5PJBD4D3104A	1.878,20



Weitere
Varianten
finden
Sie online.

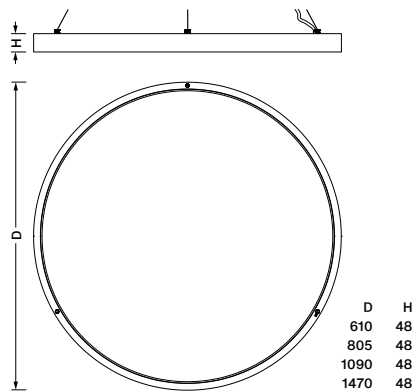

Silica 21 Ring M, Ringleuchte, direkt / indirekt strahlend



Technische Daten

Farbtemperatur	4.000 K	Ansteuerung	DALI 2
Lichtstrom	6.426 8.887 lm	Temperaturbereich	0 ... +35 °C
Farbwiedergabeindex	CRI ≥ 80	Bemessungslebensdauer	50.000 h (L80/B10) bei UT = 25 °C
Lichtausbeute	bis zu 63,5 lm/W	Elektrischer Anschluss	Klemme, 5-polig, max. 2,5 mm ²
Abstrahlwinkel	direkt / indirekt strahlend, symmetrisch, Ringinnenseite leuchtend	Gehäuse	Aluminium, rund, schwarz
Abdeckung	PC, satiniert	Montage	abgehängte Montage, Abhängehöhe bis zu 4 m

K	CRI	lm	W	lm/W	Steuerung	Ø mm	kg	Bestell-Nr.	UVP €
direkt / indirekt strahlend									
4.000	≥ 80	6.426	105	61,2	DALI 2	1.090	4,1	5PJB13D3104A	1.130,90
4.000	≥ 80	8.887	140	63,5	DALI 2	1.470	5,0	5PJB14D3104A	1.373,30



Silica 11 Floor

Purismus für Einzel-, Doppel- und Viererarbeitsplätze.

- Gleichmäßige, normgerechte Ausleuchtung nach DIN EN 12464-1
- Hohe Lichtströme bei geringer Blendung
- Sehr hohe Effizienz durch äußerst präzise Lichtverteilung
- Geeignet für höhenverstellbare Tische und Viererarbeitsplätze
- Direkt- und Indirektanteil getrennt schalt- / dimmbar
- Tageslicht- und Anwesenheitssensoren integriert
- Verschiedene Fußplatten und Tischadaptionen auf Anfrage





Weitere
Varianten
finden
Sie online.

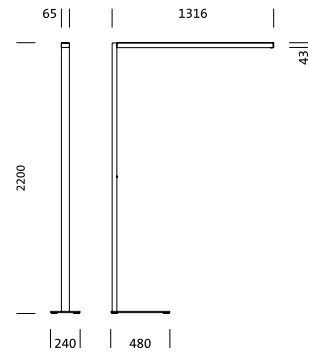

Silica 11 Floor



Technische Daten

Farbtemperatur	4.000 K	Temperaturbereich	0 ... +35 °C
Lichtstrom	12.460 lm	Bemessungslebensdauer	50.000 h (L85/B50) bei UT = 25 °C
Farbwiedergabeindex	CRI ≥ 80	Elektrischer Anschluss	Anschlussleitung vormontiert, Leitungslänge: 3,0 m
Lichtausbeute	157 lm/W	Gehäuse	Lichtkopf rechteckig, aus Aluminium, Standrohr eckig, aus Aluminium, Standfuß, aus Stahl verkehrsweiß (RAL 9016) tiefschwarz (RAL 9005)
Abstrahlwinkel	direkt / indirekt strahlend, symmetrisch	Montage	unmontiert
Abdeckung	PMMA, Abdeckscheibe		
Ansteuerung	DALI mit Anwesenheitssensor, tageslichtabhängige Steuerung		

K	CRI	lm	W	lm/W	Steuerung	kg	Bestell-Nr.	UVP €
Farbe weiß, RAL 9016								
4.000	≥ 80	12.460	79	157	DALI	18,6	5MX51BS3WZK00002XX	1.590,00
Farbe schwarz, RAL 9005								
4.000	≥ 80	12.460	79	157	DALI	18,6	5MX51BS3SZK00022XX	1.634,00

Silica 21 Floor R

So flexibel wie moderne Arbeitskonzepte.

- Ideale Basis für ein Smart-Office durch flexible Erweiterung der Leuchte mit intelligenter Sensorik, z. B. für Raumdatenerfassung mit offener Schnittstelle
- Sehr homogene und normgerechte Ausleuchtung von zwei Arbeitsplätzen entsprechend DIN EN 12464-1
- Erzeugt eine angenehme Raumatmosphäre durch sehr breite Deckenaufhellung
- Schwarmfunktion sorgt bei Bedarf für angenehmes Umgebungslicht
- Einfache Wartung und Erweiterung durch Geräteträgerprinzip und Zugang zum Elektronikraum





Weitere
Varianten
finden
Sie online.

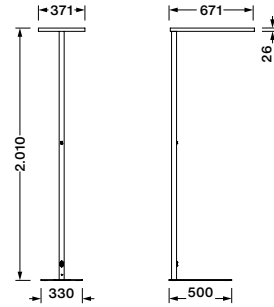

Silica 21 Floor R



Technische Daten

Farbtemperatur	4.000 K	Temperaturbereich	0 ... +35 °C
Lichtstrom	15.000 lm	Bemessungslebensdauer	50.000 h (L85/B50) bei UT = 25 °C
Farbwiedergabeindex	CRI ≥ 80	Elektrischer Anschluss	Anschlussleitung vormontiert Leitungslänge: 2,5 m
Lichtausbeute	141 lm/W	Gehäuse	Lichtkopf aus Aluminium, Standrohr aus Aluminium, Standfuß aus Stahl verkehrsweiß (RAL 9016) weißaluminium (RAL 9006) tiefschwarz (RAL 9005)
Abstrahlwinkel	direkt / indirekt strahlend symmetrisch	Montage	unmontiert
Abdeckung	PMMA, Prismenscheibe		
Ansteuerung	DALI 2 mit Anwesenheitssensor, tageslichtabhängige Steuerung Raumdaten-Erfassung und Schwarmfunktion auf Anfrage		

K	CRI	lm	W	lm/W	Steuerung	kg	Bestell-Nr.	UVP €
Farbe weiß, RAL 9016								
4.000	≥ 80	15.000	106,4	141	DALI 2	15,0	51MX53SG4DW	1.106,70
Farbe weißaluminium, RAL 9006								
4.000	≥ 80	15.000	106,4	141	DALI 2	15,1	51MX53SG4DS	1.106,70
Farbe tiefschwarz, RAL 9005								
4.000	≥ 80	15.000	106,4	141	DALI 2	15,1	51MX53SG4DB	1.106,70

Silica 31 Floor

Variable Eleganz.

- Sehr gute Entblendung
- Hohe Varianz durch Einzel- und Doppelstehleuchten sowie Tischleuchten
- Komfortable Bedienung durch hochwertiges Touchpanel
- Herausragendes Preis-Leistungs-Verhältnis
- Hohe Effizienz mit 141lm/W





Weitere
Varianten
finden
Sie online.



lieferbar
1. Quartal
2024

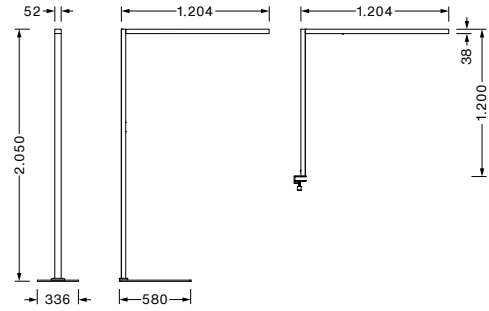

Silica 31 Floor



Technische Daten

Farbtemperatur	4.000 K	Temperaturbereich	-20 ... +40 °C
Lichtstrom	10.600 lm	Bemessungslebensdauer	50.000 h (L85/B10) bei UT = 25 °C
Farbwiedergabeindex	CRI ≥ 80	Elektrischer Anschluss	Anschlussleitung beigelegt Leitungslänge: 2,5 m
Lichtausbeute	141 lm/W	Gehäuse	Lichtkopf aus Aluminium, Standrohr aus Aluminium, Standfuß aus Stahl verkehrsweiß (RAL 9016) weißaluminium (RAL 9006) tiefschwarz (RAL 9005)
Abstrahlwinkel	direkt / indirekt strahlend symmetrisch	Montage	unmontiert
Abdeckung	PC, Rasteroptik		
Ansteuerung	DALI 2 mit Anwesenheitssensor, tageslichtabhängige Steuerung		

K	CRI	lm	W	lm/W	Steuerung	kg	Bestell-Nr.	UVP €
Farbe weiß, RAL 9016, mit Standfuß								
4.000	≥ 80	10.600	75	141	DALI 2	12,1	51MY52FA4CW	914,80
Farbe weiß, RAL 9016, mit Tischbefestigung								
4.000	≥ 80	10.600	75	141	DALI 2	4,1	51MY52GA4CW	724,60
Farbe weißaluminium, RAL 9006, mit Standfuß								
4.000	≥ 80	10.600	75	141	DALI 2	12,1	51MY52FA4CS	914,80
Farbe weißaluminium, RAL 9006, mit Tischbefestigung								
4.000	≥ 80	10.600	75	141	DALI 2	4,1	51MY52GA4CS	724,60
Farbe tiefschwarz, RAL 9005, mit Standfuß								
4.000	≥ 80	10.600	75	141	DALI 2	12,1	51MY52FA4CB	914,80
Farbe tiefschwarz, RAL 9005, mit Tischbefestigung								
4.000	≥ 80	10.600	75	141	DALI 2	4,1	51MY52GA4CB	724,60

Apollon 21 / 31

Die intelligente Leuchtenfamilie für Büro- und Grundbeleuchtung.

- Hocheffizient für niedrigen Energieverbrauch, im Sanierungsfall (T5 / T8) realisierbare Energieeinsparungen von bis zu 55 %
- Langlebigkeit in der Applikation durch hohe Schutzarten von bis zu IP54, auch geeignet für rauere Umgebung oder Reinraum
- Verfügbar mit Tunable-White-Funktion als ideale Basis für HCL^{live}-Anwendungen für mehr Wohlbefinden und Motivation





Weitere
Varianten
finden
Sie online.

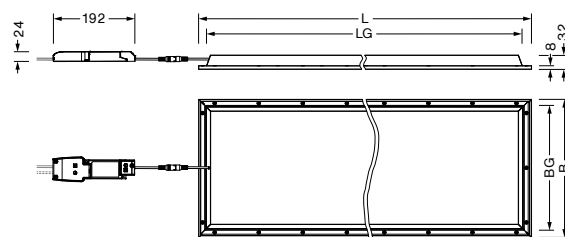

L	LG	B	BG
1.245	1.207	179	141
1.245	1.207	307	269
1.245	1.207	622	584
1.545	1.507	179	141
1.545	1.507	307	269

Apollon 21 Linear, Office-Leuchte mit mikroprismatischer Abdeckung

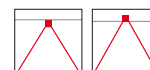

Technische Daten

Farbtemperatur	4.000 K	Temperaturbereich	-20 ... +40 °C
Lichtstrom	2.400 ... 7.700 lm	Bemessungslebensdauer	50.000 h (L85/B50) bei UT = 25 °C
Farbwiedergabeindex	CRI ≥ 80	Elektrischer Anschluss	Klemme, 3-polig, max. 2,5 mm ² , Klemme, 5-polig, max. 2,5 mm ²
Lichtausbeute	bis zu 180 lm/W	Gehäuse	Gehäuse aus Aluminium, lackiert, leuchtenweiß, Gehäuseoberseite, aus Stahlblech, verzinkt
Abstrahlwinkel	direkt breit strahlend, symmetrisch, 80 °	Montage	Einlegemontage Einbau, in der Decke
Abdeckung	PMMA mikroprismatisch		
Ansteuerung	EIN / AUS EIN / AUS Multilumen DALI 2		

K	CRI	lm	W	lm/W	Steuerung	UGR	Schutzart	L mm	B mm	kg	Bestell-Nr.	UVP €
4.000	≥ 80	2.600	17	157	EIN / AUS	≤ 19	IP20 / IP50	1.245	179	1,5	51MQ15W72414	141,60
4.000	≥ 80	2.400	17	145	DALI 2	≤ 19	IP20 / IP50	1.245	179	1,5	51MQ15WD2414	191,60
4.000	≥ 80	4.200	23	180	EIN / AUS	≤ 19	IP20 / IP50	1.245	307	2,4	51MQ14W72414	175,20
4.000	≥ 80	4.200	24	172	DALI 2	≤ 19	IP20 / IP50	1.245	307	2,4	51MQ14WD2414	218,90
4.000	≥ 80	7.700	44	176	EIN / AUS Multilumen	≤ 19	IP20 / IP50	1.245	622	3,8	51MQ19WM2414	246,00
4.000	≥ 80	7.000	45	157	DALI 2	≤ 19	IP20 / IP50	1.245	622	3,8	51MQ19WD2414	263,60
4.000	≥ 80	3.400	22	155	EIN / AUS	≤ 19	IP20 / IP50	1.545	179	1,8	51MQ16W72414	224,10
4.000	≥ 80	3.400	23	147	DALI 2	≤ 19	IP20 / IP50	1.545	179	1,8	51MQ16WD2414	273,10
4.000	≥ 80	7.000	40	176	EIN / AUS	≤ 19	IP20 / IP50	1.545	307	2,8	51MQ17W72414	256,80
4.000	≥ 80	7.300	45	164	DALI 2	≤ 19	IP20 / IP50	1.545	307	2,8	51MQ17WD2414	305,70

Zubehör	VPE	kg	Bestell-Nr.	UVP €
Anbaugehäuse, weiß, für Leuchte L × B = 1.245 × 179 mm	1 Stk.	1,1	59MQ25004024	56,70
Anbaugehäuse, weiß, für Leuchte L × B = 1.245 × 307 mm	1 Stk.	1,7	59MQ24004024	61,80
Anbaugehäuse, weiß, für Leuchte L × B = 1.545 × 179 mm	1 Stk.	1,4	59MQ26004024	58,70
Anbaugehäuse, weiß, für Leuchte L × B = 1.545 × 307 mm	1 Stk.	2,0	59MQ27004024	64,90
Schnellmontagebügel, für gesägte Deckenöffnungen	4 Stk.	0,7	59MQ11008004	17,50
Drehdimmer, lokale Steuerung, Einbau in der Schaltdose	1 Stk.	0,1	5LZ902050TW	160,50

Notlicht-Kit auf Anfrage



Weitere
Varianten
finden
Sie online.

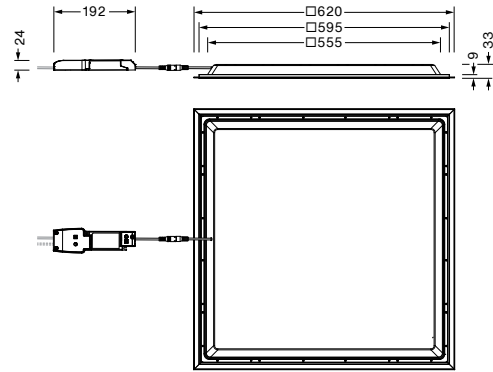

Apollon 21 Square, Office-Leuchte mit mikroprismatischer Abdeckung

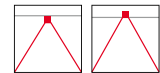

Technische Daten

Farbtemperatur	2.700 K ... 6.500 K	Temperaturbereich	-20 ... +40 °C
Lichtstrom	4.100 ... 4.600 lm	Bemessungslebensdauer	50.000 h (L85/B50) bei UT = 25 °C
Farbwiedergabeindex	CRI ≥ 80	Elektrischer Anschluss	Klemme, 3-polig, max. 2,5 mm ² , Klemme, 5-polig, max. 2,5 mm ²
Lichtausbeute	bis zu 180 lm/W	Gehäuse	Gehäuse aus Aluminium, lackiert, verkehrsweiß (RAL 9016), Gehäuse- oberseite, aus Stahlblech, verzinkt
Abstrahlwinkel	direkt breit strahlend, symmetrisch, 90°	Montage	Einlegemontage Einbau, in der Decke
Abdeckung	PMMA mikroprismatisch		
Ansteuerung	EIN / AUS DALI 2 DALI 2 DT8		

K	CRI	lm	W	lm/W	Steuerung	UGR	Schutzart	kg	Bestell-Nr.	UVP €
Schutzklasse: SK I										
2.700 ... 6.500	≥ 80	4.600	30	151	DALI 2 DT8	≤ 19	IP20 / IP50	1,8	51MQ11WD2T14	212,60
Schutzklasse: SK II										
3.000	≥ 80	4.100	23	176	EIN / AUS	≤ 19	IP20 / IP50	1,8	51MQ11W72314	123,70
3.000 4.000	≥ 80	4.200	24	174	EIN / AUS	≤ 19	IP20 / IP50	1,8	51MQ11W72M14	135,30
3.000 4.000	≥ 80	4.200	26	162	DALI 2	≤ 19	IP20 / IP50	1,8	51MQ11WD2M14	170,50
4.000	≥ 80	4.200	23	180	EIN / AUS	≤ 19	IP20 / IP50	1,8	51MQ11W72414	123,70
4.000	≥ 80	4.200	25	170	DALI 2	≤ 19	IP20 / IP50	1,8	51MQ11WD2414	165,00
4.000	≥ 80	4.200	25	170	DALI 2, CLO	≤ 19	IP20 / IP54	1,8	51MQ11WC2454	189,80

Zubehör	VPE	kg	Bestell-Nr.	UVP €
Anbaugehäuse, weiß, für Leuchte M625	1 Stk.	1,3	59MQ21004024	46,40
Schnellmontagebügel, für gesägte Deckenöffnungen	4 Stk.	0,7	59MQ11008004	17,50
Drehdimmer, lokale Steuerung, Einbau in der Schaltdose	1 Stk.	0,1	5LZ902050TW	160,50

Notlicht-Kit auf Anfrage



Weitere
Varianten
finden
Sie online.

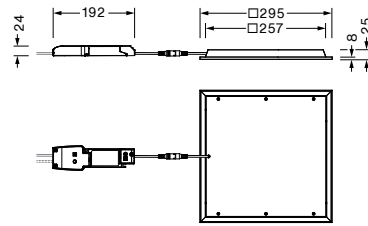

Apollon 21 Square, 295 × 295 mm, Office-Leuchte mit mikroprismatischer Abdeckung

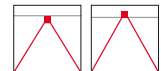

Technische Daten

Farbtemperatur	4.000 K	Temperaturbereich	-20 ... +40 °C
Lichtstrom	1.800 lm	Bemessungslebensdauer	50.000 h (L85/B50) bei UT = 25 °C
Farbwiedergabeindex	CRI ≥ 80	Elektrischer Anschluss	Klemme, 5-polig, max. 2,5 mm ²
Lichtausbeute	bis zu 129 lm/W	Gehäuse	Gehäuse aus Stahlblech, lackiert, Gehäuseoberseite aus Stahlblech, verzinkt
Abstrahlwinkel	direkt breit strahlend, symmetrisch, 90°	Montage	Einlegemontage Einbau, in der Decke
Abdeckung	PMMA mikroprismatisch		
Ansteuerung	DALI 2		

K	CRI	lm	W	lm/W	Steuerung	UGR	Schutzart	kg	Bestell-Nr.	UVP €	
Abmessung: 295 × 295 mm											
4.000	≥ 80	1.800	14	129	DALI 2	≤ 19	IP20 / IP54	0,8	51MQ13WD2414	124,50	
Zubehör								VPE	kg	Bestell-Nr.	UVP €
Anbaugehäuse, weiß, für Leuchte L × B = 295 × 295 mm								1 Stk.	0,5	59MQ23004024	36,10



Weitere
Varianten
finden
Sie online.

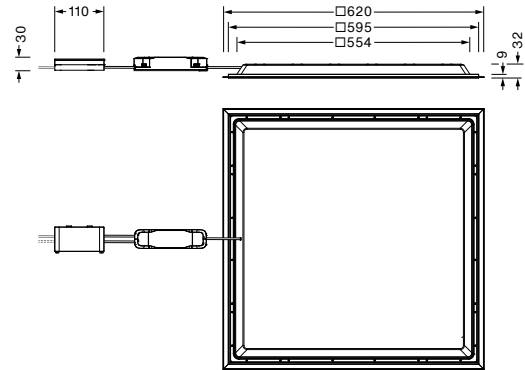

Apollon 31 Square, Office-Leuchte mit mikroprismatischer Abdeckung

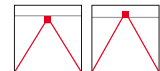

Technische Daten

Farbtemperatur	3.000 K 4.000 K	Temperaturbereich	-20 ... +40 °C
Lichtstrom	3.800 4.000 lm	Bemessungslebensdauer	50.000 h (L80/B50) bei UT = 25 °C
Farbwiedergabeindex	CRI ≥ 80	Elektrischer Anschluss	Klemme, 3-polig, max. 2,5 mm ² , Klemme, 5-polig, max. 2,5 mm ²
Lichtausbeute	bis zu 145 lm/W	Gehäuse	Gehäuse aus Aluminium, lackiert, verkehrsweiß (RAL 9016), Gehäuse- oberseite, aus Stahlblech, verzinkt
Abstrahlwinkel	direkt breit strahlend, symmetrisch, 90° 120°	Montage	Einlegemontage Einbau, in der Decke
Abdeckung	PMMA mikroprismatisch		
Ansteuerung	EIN/AUS DALI 2		

K	CRI	lm	W	lm/W	Steuerung	UGR	kg	Bestell-Nr.	UVP €
Modul: M625, breit strahlend, 90°									
3.000	≥ 80	3.800	28	138	EIN / AUS	≤ 19	1,8	51MP11W72342	88,50
3.000	≥ 80	3.800	28	138	DALI 2	≤ 19	1,8	51MP11WD2342	110,60
3.000 4.000	≥ 80	4.000	28	145	EIN / AUS	≤ 19	1,8	51MP11W72M42	100,20
3.000 4.000	≥ 80	4.000	28	145	DALI 2	≤ 19	1,8	51MP11WD2M42	121,80
4.000	≥ 80	4.000	28	145	EIN / AUS	≤ 19	1,8	51MP11W72442	88,50
4.000	≥ 80	4.000	28	145	DALI 2	≤ 19	1,8	51MP11WD2442	110,60
4.000 5.000	≥ 80	4.000	28	145	EIN / AUS	≤ 19	1,8	51MP11W72N42	100,20
4.000 5.000	≥ 80	4.000	28	145	DALI 2	≤ 19	1,8	51MP11WD2N42	121,80
Modul: M625, breit strahlend, 120°									
4.000	≥ 80	4.000	28	138	EIN / AUS	≤ 22	1,8	51MP11N72442	76,70

Zubehör	VPE	kg	Bestell-Nr.	UVP €
Anbaugehäuse, weiß, für Leuchte M625	1 Stk.	1,3	59MQ21004024	46,40
Schnellmontagebügel, für gesägte Deckenöffnungen	4 Stk.	0,7	59MQ11008004	17,50
SITECO Connect 31 Office, Controller, lokale Steuerung	1 Stk.	0,1	5LZ935100A	113,10
SITECO Connect 31 Office, Zugentlastungskappen für Controller, lokale Steuerung	1 Stk.	0,1	5LZ935400A	3,60
SITECO Connect 31 Office, Sensor, lokale Steuerung	1 Stk.	0,1	5LZ935202A	179,70
Drehdimmer, lokale Steuerung, Einbau in der Schalterdose	1 Stk.	0,1	5LZ902050TW	160,50

Notlicht-Kit auf Anfrage



Weitere
Varianten
finden
Sie online.

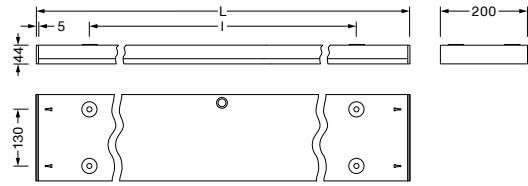

L	I
1245	1000
1545	1300

Apollon 31 Surface, Office-Leuchte mit mikroprismatischer Abdeckung



Technische Daten

Farbtemperatur	3.000 K 4.000 K	Ansteuerung	EIN / AUS Multilumen DALI 2
Lichtstrom	2.900 ... 7.700 lm	Temperaturbereich	-20 ... +40 °C
Farbwiedergabeindex	CRI ≥ 80	Bemessungslebensdauer	50.000 h (L80/B50) bei UT = 25 °C
Lichtausbeute	bis zu 139 lm/W	Elektrischer Anschluss	Klemme, 3-polig Klemme, 5-polig
Abstrahlwinkel	direkt breit strahlend, symmetrisch, 90 °	Gehäuse	Gehäuse, Stahlblech, bandlackiert, verkehrsweiß (RAL 9016)
Abdeckung	PMMA mikroprismatisch	Montage	Anbau, an der Decke

K	CRI	lm	W	lm/W	Steuerung	L mm	kg	Bestell-Nr.	UVP €
3.000	≥ 80	2.900 3.600 4.100 4.700	23 27 33 38	132	EIN / AUS Multilumen	1.245	3,0	51MP25WM2341W	280,50
3.000	≥ 80	3.600	28	129	DALI 2	1.245	3,0	51MP25WD2341W	306,70
4.000	≥ 80	3.100 3.800 4.400 5.000	23 27 33 38	139	EIN / AUS Multilumen	1.245	3,0	51MP25WM2441W	280,50
4.000	≥ 80	3.800	28	136	DALI 2	1.245	3,0	51MP25WD2441W	306,70
3.000	≥ 80	4.400 5.500 6.500 7.400	33 42 50 58	133	EIN / AUS Multilumen	1.545	5,5	51MP26WM2341W	306,70
3.000	≥ 80	4.400	33	133	DALI 2	1.545	5,5	51MP26WD2341W	333,00
4.000	≥ 80	4.600 5.800 6.800 7.700	33 42 50 58	139	EIN / AUS Multilumen	1.545	5,5	51MP26WM2441W	306,70
4.000	≥ 80	4.600	33	139	DALI 2	1.545	5,5	51MP26WD2441W	333,00

Apollon 21 Floor

Beste Technik für eine optimale Arbeitsatmosphäre.

- Sehr gleichmäßige Ausleuchtung von zwei Arbeitsplätzen
- Sehr gute Entblendung durch homogenen Lichtaustritt
- Tageslichtabhängige Regelung für maximale Energieeinsparung





Weitere
Varianten
finden
Sie online.

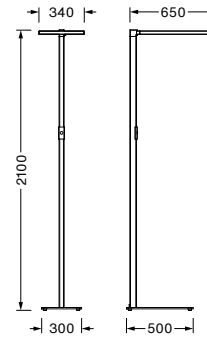

Apollon 21 Floor



Technische Daten

Farbtemperatur	4.000 K	Temperaturbereich	0 ... +35 °C
Lichtstrom	10.000 lm	Bemessungslebensdauer	50.000 h (L85/B50) bei UT = 25 °C
Farbwiedergabeindex	CRI ≥ 80	Elektrischer Anschluss	Anschlussleitung vormontiert Leitungslänge: 1,5 m
Lichtausbeute	125 lm/W	Gehäuse	Lichtkopf aus Aluminium, Standrohr aus Aluminium, Standfuß aus Stahl verkehrsweiß (RAL 9016)
Abstrahlwinkel	direkt / indirekt strahlend, symmetrisch	Montage	unmontiert
Abdeckung	PMMA, Prismenscheibe		
Ansteuerung	DALI 2 mit Anwesenheitssensor, tageslichtabhängige Steuerung		

K	CRI	lm	W	lm/W	Steuerung	kg	Bestell-Nr.	UVP €
Farbe weiß, RAL 9016								
4.000	≥ 80	10.000	80	125	DALI 2	15,5	51MQ51WS6421W	985,10

Lunis 21

Die große Downlight-Familie für alle Fälle.

- Ideal für den Ersatz konventioneller Downlights mit Deckenausschnitten zwischen \varnothing 68 mm und \varnothing 265 mm
- Geeignet für Bildschirmarbeitsplatzbeleuchtung durch $UGR \leq 19$
- Drei unterschiedliche Optiken für alle wichtigen Anwendungsfälle
- Integriert sich perfekt in die Raumgestaltung durch klare Linienführung
- Einfache Deckenintegration durch flache Bauform
- Leichte und schnelle Montage





Weitere
Varianten
finden
Sie online.



lieferbar
1. Quartal
2024

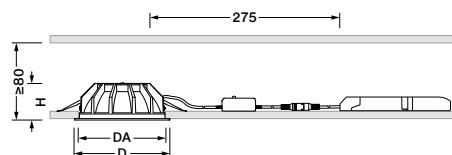

D	DA	H
84	68	44
115	100	51
165	150	64
230	200	81

Lunis 21, mit Aluminium-Hochglanzreflektor



Technische Daten

Farbtemperatur	3.000 K ... 6.500 K	Ansteuerung	EIN / AUS EIN / AUS Multilumen DALI 2 Multilumen DALI DT 8
Lichtstrom	860 ... 2.510 lm	Temperaturbereich	-20 ... +35 °C
Farbwiedergabeindex	CRI ≥ 80	Bemessungslebensdauer	50.000 h (L80/B20) bei UT = 25 °C
Lichtausbeute	bis zu 185 lm/W	Elektrischer Anschluss	Klemme, 3-polig, max. 2,5 mm ² Klemme, 5-polig, max. 2,5 mm ²
Abstrahlwinkel	direkt, breit strahlend, symmetrisch	Gehäuse	rund, verkehrsweiß (RAL 9016)
Abdeckung	Reflektor, mit innenliegender Abdeckung	Montage	Einbau, in der Decke

K	CRI	lm	W	lm/W	Steuerung	kg	Bestell-Nr.	UVP €
Lunis 21 S, Deckenausschnitt: Ø 68 mm								
3.000 4.000 6.500	≥ 80	860	6,0	145	EIN / AUS	0,5	51DB15MA91C	70,70
3.000 4.000 6.500	≥ 80	1.000	7,2	140	DALI 2 Multilumen	0,5	51DB15EA91C	92,90
3.000 ... 6.500	≥ 80	1.000	7,2	140	DALI DT 8	0,5	51DB15TA91C	121,10
Lunis 21 M, Deckenausschnitt: Ø 100 mm								
3.000 4.000 6.500	≥ 80	1.860	10,5	176	EIN / AUS Multilumen	0,8	51DB15MC91C	100,90
3.000 4.000 6.500	≥ 80	1.790	11,0	160	DALI 2 Multilumen	0,8	51DB15EC91C	122,20
3.000 ... 6.500	≥ 80	1.790	11,0	160	DALI DT 8	0,8	51DB15TC91C	157,50
Lunis 21 L, Deckenausschnitt: Ø 150 mm								
3.000 4.000 6.500	≥ 80	2.100	12,0	179	EIN / AUS Multilumen	1,0	51DB15MD91C	131,30
3.000 4.000 6.500	≥ 80	2.100	12,9	160	DALI 2 Multilumen	1,0	51DB15ED91C	151,50
3.000 ... 6.500	≥ 80	2.100	12,9	163	DALI DT 8	1,0	51DB15TD91C	185,80
Lunis 21 XL, Deckenausschnitt: Ø 200 mm								
3.000 4.000 6.500	≥ 80	2.510	13,6	185	EIN / AUS Multilumen	1,4	51DB15MF91C	158,50
3.000 4.000 6.500	≥ 80	2.460	14,7	168	DALI 2 Multilumen	1,4	51DB15EF91C	178,70
3.000 ... 6.500	≥ 80	2.460	14,7	168	DALI DT 8	1,4	51DB15TF91C	222,20

Zubehör	VPE	kg	Bestell-Nr.	UVP €
Lunis S, Reduzierring Ø 68 / 100 mm, weiß	5 Stk.	0,2	58DB100A	7,10
Lunis M, Reduzierring Ø 100 / 150 mm, weiß	5 Stk.	0,2	58DB100C	8,00
Lunis L, Reduzierring Ø 150 / 200 mm, weiß	5 Stk.	0,2	58DB100D	9,30
Lunis XL, Reduzierring Ø 200 / 265 mm, weiß	5 Stk.	0,2	58DB100F	11,50



Weitere
Varianten
finden
Sie online.



lieferbar
1. Quartal
2024

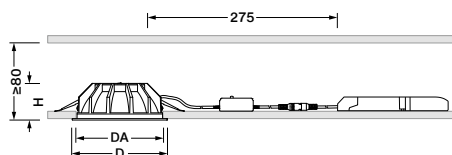

D	DA	H
84	68	44
115	100	51
165	150	64
230	200	81

Lunis 21, mit opaler Abdeckung



Technische Daten

Farbtemperatur	3.000 K ... 6.500 K	Ansteuerung	EIN / AUS EIN / AUS Multilumen DALI 2 Multilumen DALI DT 8
Lichtstrom	730 ... 2.160 lm	Temperaturbereich	-20 ... +35 °C
Farbwiedergabeindex	CRI ≥ 80	Bemessungslebensdauer	50.000 h (L80/B20) bei UT = 25 °C
Lichtausbeute	bis zu 158 lm/W	Elektrischer Anschluss	Klemme, 3-polig, max. 2,5 mm ² Klemme, 5-polig, max. 2,5 mm ²
Abstrahlwinkel	direkt, breit strahlend, symmetrisch	Gehäuse	rund, verkehrsweiß (RAL 9016)
Abdeckung	Reflektor, mit opaler Abdeckung	Montage	Einbau, in der Decke

K	CRI	lm	W	lm/W	Steuerung	kg	Bestell-Nr.	UVP €
Lunis 21 S, Deckenausschnitt: Ø 68 mm								
3.000 4.000 6.500	≥ 80	730	6,0	124	EIN / AUS	0,5	51DB16MA91C	70,70
3.000 4.000 6.500	≥ 80	780	7,2	109	DALI 2 Multilumen	0,5	51DB16EA91C	92,90
3.000 ... 6.500	≥ 80	780	7,2	109	DALI DT 8	0,5	51DB16TA91C	121,10
Lunis 21 M, Deckenausschnitt: Ø 100 mm								
3.000 4.000 6.500	≥ 80	1.450	10,5	142	EIN / AUS Multilumen	0,8	51DB16MC91C	100,90
3.000 4.000 6.500	≥ 80	1.460	11,0	130	DALI 2 Multilumen	0,8	51DB16EC91C	122,20
3.000 ... 6.500	≥ 80	1.460	11,0	130	DALI DT 8	0,8	51DB16TC91C	157,50
Lunis 21 L, Deckenausschnitt: Ø 150 mm								
3.000 4.000 6.500	≥ 80	1.910	12,0	145	EIN / AUS Multilumen	1,0	51DB16MD91C	131,30
3.000 4.000 6.500	≥ 80	1.870	12,9	145	DALI 2 Multilumen	1,0	51DB16ED91C	151,50
3.000 ... 6.500	≥ 80	1.870	12,9	145	DALI DT 8	1,0	51DB16TD91C	185,80
Lunis 21 XL, Deckenausschnitt: Ø 200 mm								
3.000 4.000 6.500	≥ 80	2.160	13,6	158	EIN / AUS Multilumen	1,4	51DB16MF91C	158,50
3.000 4.000 6.500	≥ 80	2.160	14,8	146	DALI 2 Multilumen	1,4	51DB16EF91C	178,70
3.000 ... 6.500	≥ 80	2.160	14,8	146	DALI DT 8	1,4	51DB16TF91C	222,20

Zubehör	VPE	kg	Bestell-Nr.	UVP €
Lunis S, Reduzierring Ø 68 / 100 mm, weiß	5 Stk.	0,2	58DB100A	7,10
Lunis M, Reduzierring Ø 100 / 150 mm, weiß	5 Stk.	0,2	58DB100C	8,00
Lunis L, Reduzierring Ø 150 / 200 mm, weiß	5 Stk.	0,2	58DB100D	9,30
Lunis XL, Reduzierring Ø 200 / 265 mm, weiß	5 Stk.	0,2	58DB100F	11,50



Weitere
Varianten
finden
Sie online.

lieferbar
1. Quartal
2024

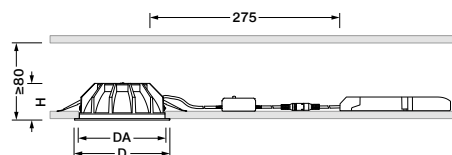

D	DA	H
84	68	44
115	100	51
165	150	64
230	200	81

Lunis 21, mit weißem Reflektor



Technische Daten

Farbtemperatur	3.000 K ... 6.500 K	Ansteuerung	EIN / AUS EIN / AUS Multilumen DALI 2 Multilumen DALI DT 8
Lichtstrom	850 ... 2.440 lm	Temperaturbereich	-20 ... +35 °C
Farbwiedergabeindex	CRI ≥ 80	Bemessungslebensdauer	50.000 h (L80/B20) bei UT = 25 °C
Lichtausbeute	bis zu 178 lm/W	Elektrischer Anschluss	Klemme, 3-polig, max. 2,5 mm ² Klemme, 5-polig, max. 2,5 mm ²
Abstrahlwinkel	direkt, breit strahlend, symmetrisch	Gehäuse	rund, verkehrsweiß (RAL 9016)
Abdeckung	weißer Reflektor mit innenliegender Scheibe	Montage	Einbau, in der Decke

K	CRI	lm	W	lm/W	Steuerung	kg	Bestell-Nr.	UVP €
Lunis 21 S, Deckenausschnitt: Ø 68 mm								
3.000 4.000 6.500	≥ 80	850	6,0	145	EIN / AUS	0,5	51DB18MA91C	70,70
3.000 4.000 6.500	≥ 80	960	7,2	135	DALI 2 Multilumen	0,5	51DB18EA91C	92,90
3.000 ... 6.500	≥ 80	960	7,2	135	DALI DT 8	0,5	51DB18TA91C	121,10
Lunis 21 M, Deckenausschnitt: Ø 100 mm								
3.000 4.000 6.500	≥ 80	1.850	10,5	176	EIN / AUS Multilumen	0,8	51DB18MC91C	100,90
3.000 4.000 6.500	≥ 80	1.770	11,0	158	DALI 2 Multilumen	0,8	51DB18EC91C	122,20
3.000 ... 6.500	≥ 80	1.770	11,0	158	DALI DT 8	0,8	51DB18TC91C	157,50
Lunis 21 L, Deckenausschnitt: Ø 150 mm								
3.000 4.000 6.500	≥ 80	2.130	12,0	175	EIN / AUS Multilumen	1,0	51DB18MD91C	131,30
3.000 4.000 6.500	≥ 80	2.090	12,9	155	DALI 2 Multilumen	1,0	51DB18ED91C	151,50
3.000 ... 6.500	≥ 80	2.090	12,9	162	DALI DT 8	1,0	51DB18TD91C	185,80
Lunis 21 XL, Deckenausschnitt: Ø 200 mm								
3.000 4.000 6.500	≥ 80	2.400	13,5	178	EIN / AUS Multilumen	1,4	51DB18MF91C	158,50
3.000 4.000 6.500	≥ 80	2.440	14,7	167	DALI 2 Multilumen	1,4	51DB18EF91C	178,70
3.000 ... 6.500	≥ 80	2.440	14,7	168	DALI DT 8	1,4	51DB18TF91C	222,20

Zubehör	VPE	kg	Bestell-Nr.	UVP €
Lunis S, Reduzierring Ø 68 / 100 mm, weiß	5 Stk.	0,2	58DB100A	7,10
Lunis M, Reduzierring Ø 100 / 150 mm, weiß	5 Stk.	0,2	58DB100C	8,00
Lunis L, Reduzierring Ø 150 / 200 mm, weiß	5 Stk.	0,2	58DB100D	9,30
Lunis XL, Reduzierring Ø 200 / 265 mm, weiß	5 Stk.	0,2	58DB100F	11,50

Lunis 31

Das praktische Downlight für die Allgemeinbeleuchtung.

- Sehr effizientes und elegantes Downlight mit pulverbeschichtetem, weißem Reflektor
- Varianten mit $UGR \leq 19$ geeignet für Bildschirmarbeitsplatzbeleuchtung
- Gehäuse aus Aluminium für gute Wärmeabfuhr und lange Lebensdauer
- Leichte und schnelle Montage





Weitere
Varianten
finden
Sie online.

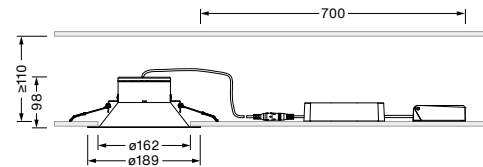

Lunis 31 mini, breit strahlend



Technische Daten

Farbtemperatur	3.000 K ... 4.000 K	Temperaturbereich	-20 ... +40 °C
Lichtstrom	1.000 ... 1.040 lm	Bemessungslebensdauer	50.000 h (L80/B50) bei UT = 25 °C
Farbwiedergabeindex	CRI ≥ 80	Elektrischer Anschluss	Klemme, 5-polig, max. 1,5 mm ²
Lichtausbeute	bis zu 125 lm/W	Gehäuse	rund, verkehrsweiß (RAL 9016)
Abstrahlwinkel	direkt, breit strahlend, symmetrisch	Montage	Einbau, in der Decke, DA 162 mm
Ansteuerung	EIN / AUS DALI 2		

K	CRI	lm	W	lm/W	Steuerung	kg	Bestell-Nr.	UVP €
breit strahlend, UGR ≤ 19								
3.000	≥ 80	1.000	8,3	120	EIN / AUS	0,3	51DN157E31	74,60
3.000	≥ 80	1.000	8,3	120	DALI 2	0,3	51DN15DE31	93,10
4.000	≥ 80	1.040	8,3	125	EIN / AUS	0,3	51DN157E41	74,60
4.000	≥ 80	1.040	8,3	125	DALI 2	0,3	51DN15DE41	93,10
breit strahlend, UGR ≤ 22								
3.000	≥ 80	1.000	8,3	120	EIN / AUS	0,3	51DN167E31	70,00
3.000	≥ 80	1.000	8,3	120	DALI 2	0,3	51DN16DE31	88,70
4.000	≥ 80	1.040	8,3	125	EIN / AUS	0,3	51DN167E41	70,00
4.000	≥ 80	1.040	8,3	125	DALI 2	0,3	51DN16DE41	88,70

Zubehör	VPE	kg	Bestell-Nr.	UVP €
Adapter, verkehrsweiß (RAL 9016), Ø = 200 mm	5 Stk.	0,2	58DN1003	38,98



Weitere
Varianten
finden
Sie online.

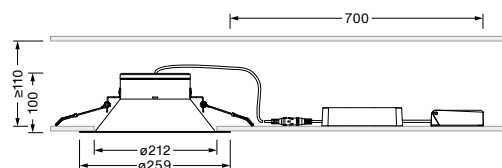

Lunis 31 midi, breit strahlend



Technische Daten

Farbtemperatur	3.000 K ... 4.000 K	Temperaturbereich	-20 ... +40 °C
Lichtstrom	2.050 ... 2.150 lm	Bemessungslebensdauer	50.000 h (L80/B50) bei UT = 25 °C
Farbwiedergabeindex	CRI ≥ 80	Elektrischer Anschluss	Klemme, 5-polig, max. 1,5 mm ²
Lichtausbeute	bis zu 125 lm/W	Gehäuse	rund, verkehrsweiß (RAL 9016)
Abstrahlwinkel	direkt, breit strahlend, symmetrisch	Montage	Einbau, in der Decke, DA 212 mm
Ansteuerung	EIN / AUS DALI 2		

K	CRI	lm	W	lm/W	Steuerung	kg	Bestell-Nr.	UVP €
breit strahlend, UGR ≤ 19								
3.000	≥ 80	2.050	17	120	EIN / AUS	0,3	51DN157G32	89,80
3.000	≥ 80	2.050	17	120	DALI 2	0,3	51DN15DG32	108,60
4.000	≥ 80	2.150	17	125	EIN / AUS	0,3	51DN157G42	89,80
4.000	≥ 80	2.150	17	125	DALI 2	0,3	51DN15DG42	108,60
breit strahlend, UGR ≤ 22								
3.000	≥ 80	2.050	17	120	EIN / AUS	0,3	51DN167G32	85,50
3.000	≥ 80	2.050	17	120	DALI 2	0,3	51DN16DG32	104,00
4.000	≥ 80	2.150	17	125	EIN / AUS	0,3	51DN167G42	85,50
4.000	≥ 80	2.150	17	125	DALI 2	0,3	51DN16DG42	104,00

Zubehör	VPE	kg	Bestell-Nr.	UVP €
Adapter, verkehrsweiß (RAL 9016), Ø = 275 mm	5 Stk.	0,4	58DN1004	55,90



Round 21

Immer das ideale Licht.

- Effiziente Wand- und Deckenleuchte mit bis zu 130 lm/W für Kindergärten, Schulen, Büros, Foyers und Hotels
- Erhältlich in drei Größen mit hochwertigem Aluminiumgehäuse
- Schafft eine angenehme Raumatmosphäre durch Deckenaufhellung über Indirektanteil
- DALI-Steuerung und Tunable-White-Versionen für beste individuelle Lichtcharakteristik
- Einfache Montage





Weitere
Varianten
finden
Sie online.

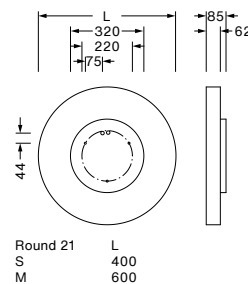

Round 21, Wannenleuchte

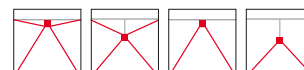

Technische Daten

Farbtemperatur	3.000 K 4.000 K 2.700 ... 6.500 K	Ansteuerung	DALI 2
Lichtstrom	2.950 ... 7.110 lm	Temperaturbereich	-10 ... +35 °C
Farbwiedergabeindex	CRI ≥ 80	Bemessungslebensdauer	50.000 h (L80/B20) bei UT = 25 °C
Lichtausbeute	bis zu 130 lm/W	Elektrischer Anschluss	Klemme, 5-polig
Lichttechnik	direkt/indirekt symmetrisch strahlend, 85° direkt symmetrisch strahlend, 105°	Gehäuse	Aluminium, weiß
Abdeckung	PMMA, mikroprismatisch opal	Montage	Deckenanbau, Wandanbau, abgehängte Montage

K	CRI	lm	W	lm/W	Steuerung	UGR	kg	Bestell-Nr.	UVP €
Round S, Ø 400 mm, prismatisch, direkt / indirekt strahlend, 85°									
3.000	≥ 80	2.950	28	105	DALI 2	≤ 19	4,3	51MR34ND0321W	504,90
4.000	≥ 80	3.090	28	110	DALI 2	≤ 19	4,3	51MR34ND0421W	504,90
Round S, Ø 400 mm, opal, direkt / indirekt strahlend, 105°									
3.000	≥ 80	3.420	30	113	DALI 2	≤ 22	3,9	51MR34GD0321W	454,40
4.000	≥ 80	3.580	30	118	DALI 2	≤ 22	3,9	51MR34GD0421W	454,40
Round M, Ø 600 mm, prismatisch, direkt / indirekt strahlend, 85°									
3.000	≥ 80	5.860	55	108	DALI 2	≤ 19	6,3	51MR36ND0321W	676,60
4.000	≥ 80	6.130	55	112	DALI 2	≤ 19	6,3	51MR36ND0421W	676,60
Round M, Ø 600 mm, opal, direkt / indirekt strahlend, 105°									
3.000	≥ 80	6.790	55	124	DALI 2	≤ 22	5,8	51MR36GD0321W	585,70
4.000	≥ 80	7.110	55	130	DALI 2	≤ 22	5,8	51MR36GD0421W	585,70
Round M, Ø 600 mm, opal, direkt strahlend, 105°									
2.700 ... 6.500	≥ 80	4.060	41	98	DALI 2	≤ 22	5,9	51MR36FD0T21W	888,60

Zubehör	VPE	kg	Bestell-Nr.	UVP €
3-fach-Seilabhängung mit Baldachin, weiß, rund, Anschlussleitung	1 Stk.	0,3	59MR300D0021W	52,50

Round 31

Universell und effizient.

- Effiziente Wand- und Deckenleuchte für Eingangsbereiche, Treppenhäuser, Flure, Gänge und Nebenräume
- Ideal geeignet für den Ersatz von Leuchten mit ineffizienten Kompaktleuchtstofflampen
- Angenehme Raumatmosphäre und gleichmäßige Ausleuchtung durch diffuse Lichtverteilung
- DALI-Varianten für problemlose Lichtsteuerung
- Multilumen-Versionen zur einfachen Anpassung der Beleuchtungsstärke

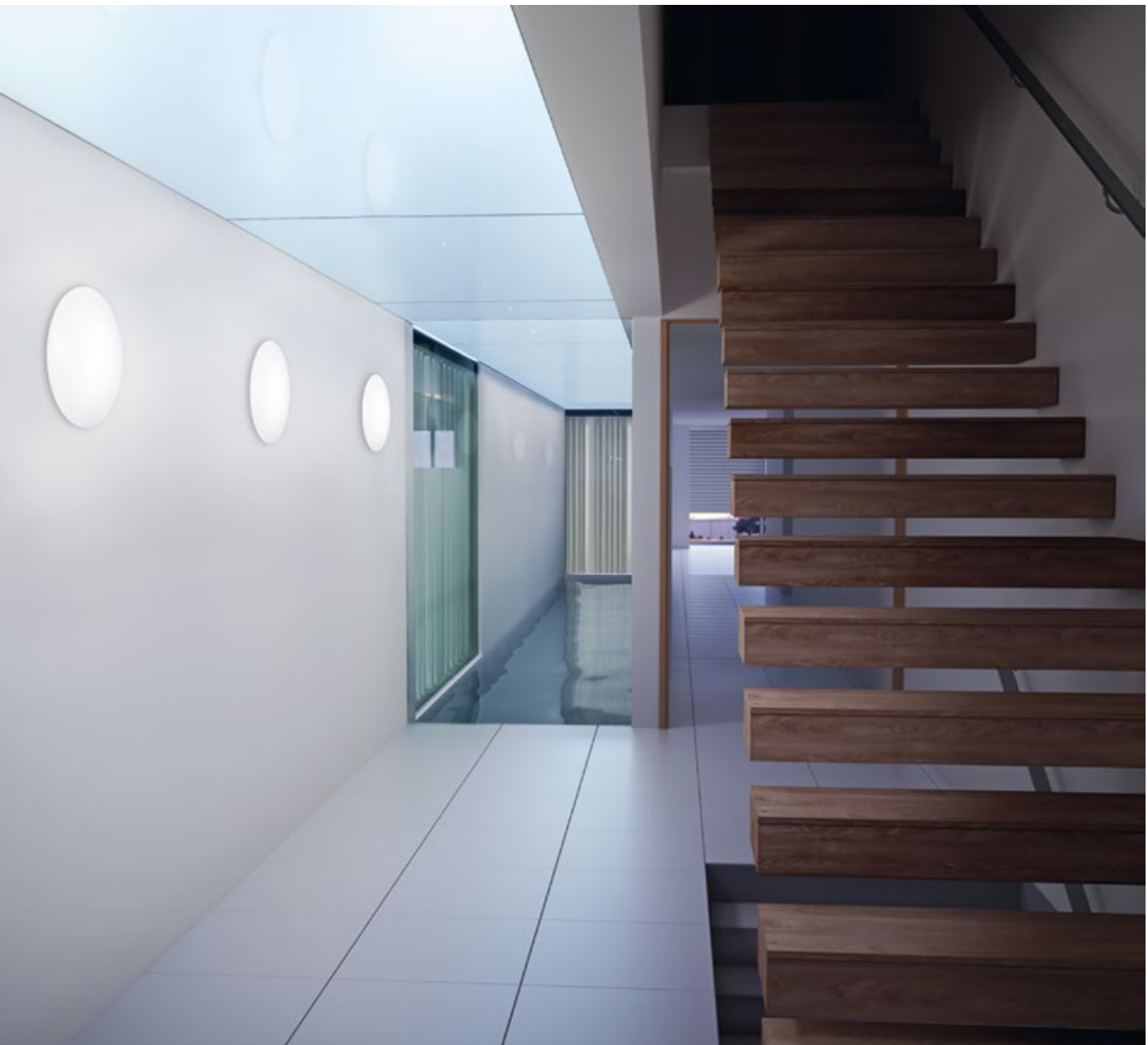



Weitere
Varianten
finden
Sie online.

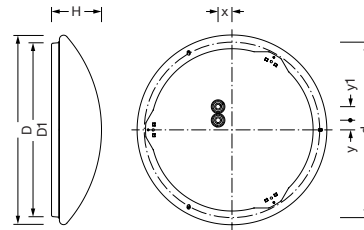

D	D1	H	d	x	y	y1
290	265	85	240	24	17	24
360	335	95	310	24	17	24
464	440	120	416	24	17	24

Round 31, Wannenleuchte mit bombierter Abdeckung

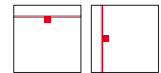

Technische Daten

Farbtemperatur	3.000 K 4.000 K	Ansteuerung	EIN / AUS EIN / AUS Multilumen DALI 2
Lichtstrom	1.800 ... 4.700 lm	Temperaturbereich	-20 ... +25 °C
Farbwiedergabeindex	CRI ≥ 80	Bemessungslebensdauer	50.000 h (L80/B10) bei UT = 25 °C
Lichtausbeute	bis zu 131 lm/W	Elektrischer Anschluss	Klemme, 3-polig, max. 2,5 mm ² Klemme, 3 + 2-polig, max. 2,5 mm ²
Lichttechnik	direkt, diffus strahlend, symmetrisch	Gehäuse	Stahl, rund, weiß
Abdeckung	PMMA	Montage	Deckenanbau, Wandanbau

K	CRI	lm	W	lm/W	Steuerung	kg	Bestell-Nr.	UVP €
Ø 290 mm								
3.000	≥ 80	1.800	15	120	EIN / AUS	0,8	5PJA010001A	91,90
3.000	≥ 80	1.800	15	120	DALI 2	0,8	5PJA012001A	127,20
4.000	≥ 80	1.900	15	126	EIN / AUS	0,8	5PJA030001A	91,90
4.000	≥ 80	1.900	15	126	DALI 2	0,8	5PJA032001A	127,20
Ø 360 mm								
3.000	≥ 80	2.500	21	120	EIN / AUS	1,3	5PJA110001A	107,00
3.000	≥ 80	2.300	19	121	DALI 2	1,3	5PJA112001A	147,40
4.000	≥ 80	2.700	21	128	EIN / AUS	1,3	5PJA130001A	107,00
4.000	≥ 80	2.500	19	131	DALI 2	1,3	5PJA132001A	147,40
Ø 464 mm								
3.000	≥ 80	4.400	29 ... 39	120	EIN / AUS Multilumen	1,7	5PJA210001A	147,40
3.000	≥ 80	4.200	38	120	DALI 2	1,7	5PJA212001A	191,90
4.000	≥ 80	4.700	29 ... 39	120	EIN / AUS Multilumen	1,7	5PJA230001A	147,40
4.000	≥ 80	4.400	38	120	DALI 2	1,7	5PJA232001A	191,90

Rondel 31

Praktisch und robust.

- Effiziente Wand- und Deckenleuchte für Eingangsbereiche, Treppenhäuser, Flure, Gänge und Nebenräume
- Ideal geeignet für den Ersatz von Leuchten mit ineffizienten Kompaktleuchtstofflampen
- Besonders widerstandsfähig durch IP65, IK10 und UV-stabilisiertes PC
- Ausführungen mit Anwesenheitssensor sparen zusätzlich Energie
- DALI-Varianten für problemlose Lichtsteuerung

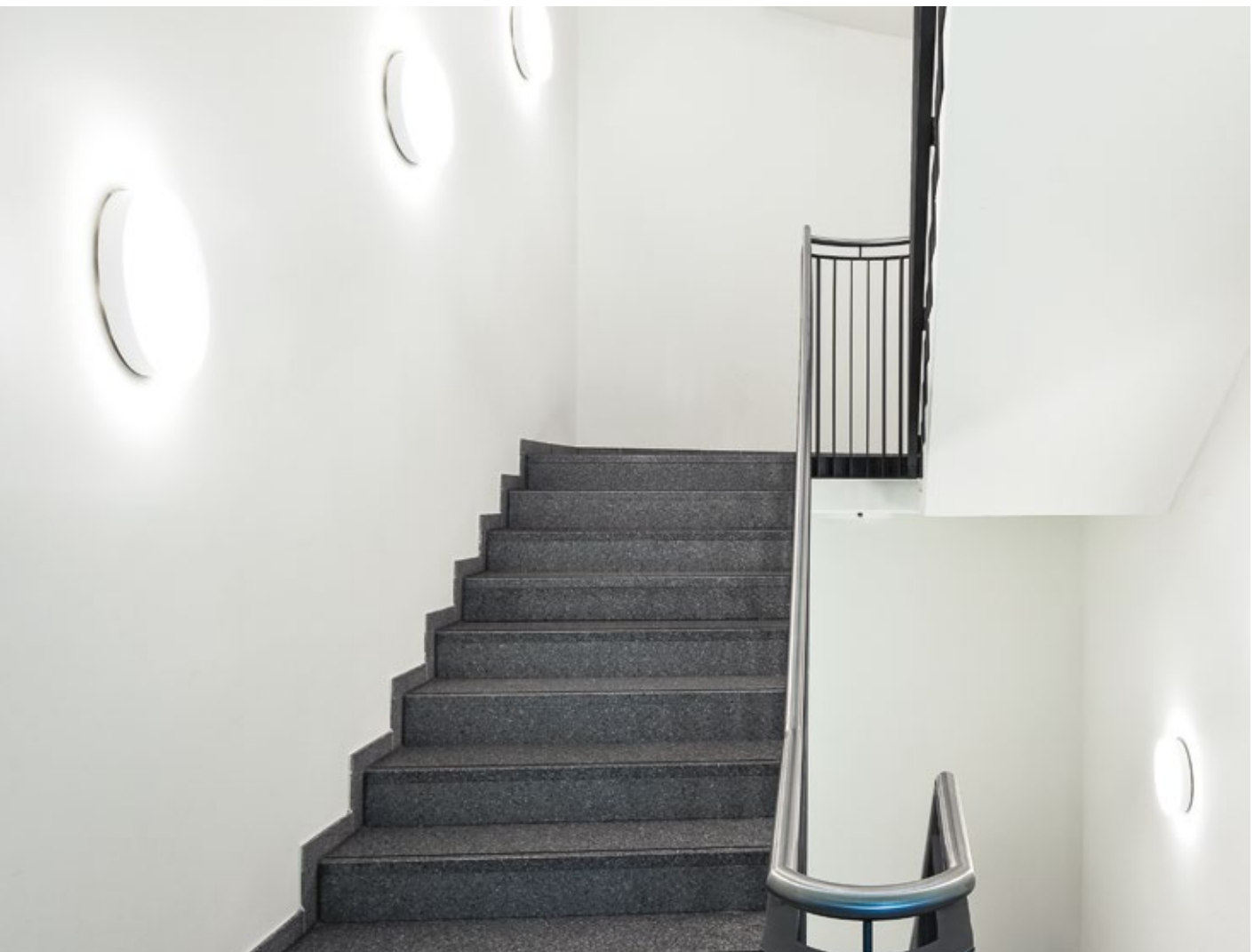



Weitere
Varianten
finden
Sie online.

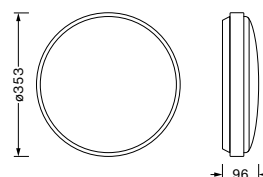

Rondel 31, Wannenleuchte, opal, Ø 350 mm

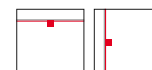

Technische Daten

Farbtemperatur	3.000 K 4.000 K	Temperaturbereich	-20 ... +40 °C
Lichtstrom	1.800 ... 2.550 lm	Bemessungslebensdauer	50.000 h (L80/B50) bei UT = 25 °C
Farbwiedergabeindex	CRI ≥ 80	Elektrischer Anschluss	Klemme, 3-polig, max. 2,5 mm ² Klemme, 5-polig, max. 2,5 mm ² bei EIN / AUS-Varianten sind Lumen (lm) per DIP-Schalter wählbar
Lichtausbeute	bis zu 134 lm/W	Gehäuse	PC, verkehrsweiß (RAL 9016)
Lichttechnik	direkt, extrem breit strahlend, symmetrisch	Montage	Deckenanbau, Wandanbau
Abdeckung	PMMA, opal		
Ansteuerung	EIN / AUS Multilumen DALI 2 Helligkeits- und Anwesenheitssensor		

K	CRI	lm	W	lm/W	Steuerung	kg	Bestell-Nr.	UVP €
Ø 350 mm								
3.000	≥ 80	1.800 2.040 2.280 2.450	13,5 15,5 17,5 19,0	129	EIN / AUS Multilumen	1,7	51WC10MA32A	153,50
3.000	≥ 80	2.450	19,0	129	DALI 2	1,9	51WC10DA32A	195,00
4.000	≥ 80	1.850 2.100 2.350 2.550	13,5 15,5 17,5 19,0	134	EIN / AUS Multilumen	1,7	51WC10MA42A	153,50
4.000	≥ 80	2.550	19,0	134	DALI 2	1,9	51WC10DA42A	195,00
Ø 350 mm, mit HF-Sensor								
3.000	≥ 80	1.800 2.040 2.280 2.450	15,0 17,0 19,0 20,4	120	EIN / AUS Multilumen	1,9	51WC10MA32AS	175,30
3.000	≥ 80	2.450	20,5	120	DALI 2	2,0	51WC10DA32AS	214,80
4.000	≥ 80	1.850 2.100 2.350 2.550	15,0 17,0 19,0 20,4	124	EIN / AUS Multilumen	1,9	51WC10MA42AS	175,30
4.000	≥ 80	2.550	20,5	124	DALI 2	2,0	51WC10DA42AS	214,80

Zubehör	VPE	kg	Bestell-Nr.	UVP €
Einzelbatterie-Element mit Selbsttestfunktion, 3 h, für Leuchten ohne HF-Sensor	1 Stk.	0,3	51WC10E	78,90



Weitere
Varianten
finden
Sie online.

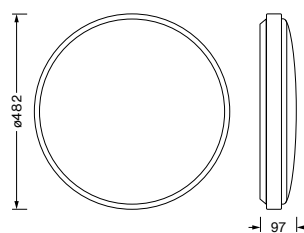

Rondel 31, Wannenleuchte, opal, Ø 480 mm

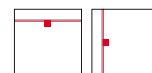

Technische Daten

Farbtemperatur	3.000 K 4.000 K	Temperaturbereich	-20 ... +40 °C
Lichtstrom	3.600 ... 4.400 lm	Bemessungslebensdauer	50.000 h (L80/B50) bei UT = 25 °C
Farbwiedergabeindex	CRI ≥ 80	Elektrischer Anschluss	Klemme, 3-polig, max. 2,5 mm ² Klemme, 5-polig, max. 2,5 mm ² bei EIN / AUS-Varianten sind Lumen (lm) per DIP-Schalter wählbar
Lichtausbeute	bis zu 129 lm/W	Gehäuse	PC, verkehrsweiß (RAL 9016)
Lichttechnik	direkt, extrem breit strahlend, symmetrisch	Montage	Deckenanbau, Wandanbau
Abdeckung	PMMA, opal		
Ansteuerung	EIN / AUS Multilumen DALI 2 Helligkeits- und Anwesenheitssensor		

K	CRI	lm	W	lm/W	Steuerung	kg	Bestell-Nr.	UVP €
Ø 480 mm								
3.000	≥ 80	3.600 3.850 4.070 4.250	28,5 30,5 32,5 34,0	125	EIN / AUS Multilumen	2,9	51WC10MB34A	219,20
3.000	≥ 80	4.250	34	125	DALI 2	3,0	51WC10DB34A	252,00
4.000	≥ 80	3.750 4.000 4.250 4.400	28,5 30,5 32,5 34,0	129	EIN / AUS Multilumen	2,9	51WC10MB44A	219,20
4.000	≥ 80	4.400	34	129	DALI 2	3,0	51WC10DB44A	252,00
Ø 480 mm, mit HF-Sensor								
3.000	≥ 80	3.600 3.850 4.070 4.250	30,0 32,0 34,0 35,4	120	EIN / AUS Multilumen	3,0	51WC10MB34AS	241,00
3.000	≥ 80	4.250	35,5	120	DALI 2	3,1	51WC10DB34AS	273,90
4.000	≥ 80	3.750 4.000 4.250 4.400	30,0 32,0 34,0 35,4	124	EIN / AUS Multilumen	3,0	51WC10MB44AS	241,00
4.000	≥ 80	4.400	35,5	124	DALI 2	3,1	51WC10DB44AS	273,90

Zubehör	VPE	kg	Bestell-Nr.	UVP €
Einzelbatterie-Element mit Selbsttestfunktion, 3 h, für Leuchten ohne HF-Sensor	1 Stk.	0,3	51WC10E	78,90



2.0G

Ecopack 31

Die wandelbare Lichtlinie.

- Ersetzt dank Multilumen mit nur drei Typen alle gängigen T5 / T8-Lösungen
- Lichtfarbe und Lichtstrom per Schalter einstellbar
- Varianten mit DALI 2 für problemlose Lichtsteuerung
- Präsenzerfassung durch optionalen PIR-Sensor als Zubehör
- 3h-Notlicht-Kit macht aus jeder Leuchte eine Notleuchte





Weitere
Varianten
finden
Sie online.

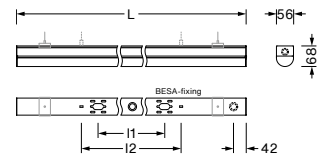

L	I1	I2
600	110	-
1150	720	610
1450	720	610

Ecopack 31, Diffusorleuchte mit opaler Abdeckung



Technische Daten

Farbtemperatur	3.000 K 4.000 K 5.000 K	Temperaturbereich	-20 ... +40 °C
Lichtstrom	1.400 ... 7.000 lm	Bemessungslebensdauer	50.000 h (L80/B50) bei UT = 25 °C
Farbwiedergabeindex	CRI ≥ 80	Elektrischer Anschluss	Klemme, 3-polig, max. 2,5 mm ² bei EIN / AUS-Varianten sind Kelvin (K) und Lumen (lm) per DIP-Schalter wählbar
Lichtausbeute	140 lm/W	Gehäuse	Aluminium, Stirnwand aus PC, weiß
Abstrahlwinkel	extrem breit strahlend, symmetrisch	Montage	Deckenanbau Wandanbau
Abdeckung	PC, satiniert		
Ansteuerung	EIN / AUS Multilumen DALI 2		

K	CRI	lm	W	lm/W	Steuerung	kg	Bestell-Nr.	UVP €
Länge: 600 mm								
3.000 4.000 5.000	≥ 80	1.400 1.800 2.200 2.600	11 14 17 20	130	EIN / AUS Multilumen	0,8	51LJ12MDM20A	66,10
Länge: 1.150 mm								
3.000 4.000 5.000	≥ 80	2.800 3.500 4.200 4.800	20 25 30 35	135	EIN / AUS Multilumen	1,2	51LJ12MKM40A	87,70
3.000 4.000 5.000	≥ 80	4.300	33	130	DALI 2	1,2	51LJ12DKM40A	131,30
Länge: 1.450 mm								
3.000 4.000 5.000	≥ 80	3.800 4.800 5.900 7.000	27 34 42 50	140	EIN / AUS Multilumen	1,5	51LJ12MNM70A	102,30
3.000 4.000 5.000	≥ 80	7.000	52	135	DALI 2	1,5	51LJ12DNM80A	145,80

Zubehör	VPE	kg	Bestell-Nr.	UVP €
Montageelement für Deckenbefestigung, V2A-Stahl	2 Stk.	0,1	59LJ101	9,70
Seilabhängung, V2A-Stahl	2 Stk.	0,1	59LJ102	24,40
Sensor-Kit (PIR)	1 Stk.	0,1	59LJ201	60,80
FB für PIR-Sensor	1 Stk.	0,1	59LJ202	24,40
3h Notlicht-Kit / Selbsttest	1 Stk.	0,3	59LJ203	182,50

Scheinwerfer und Fluter

→ S. 130

Straßenleuchten

→ S. 144

Wegeleuchten

→ S. 158

Designleuchten by Bergmeister

→ S. 170

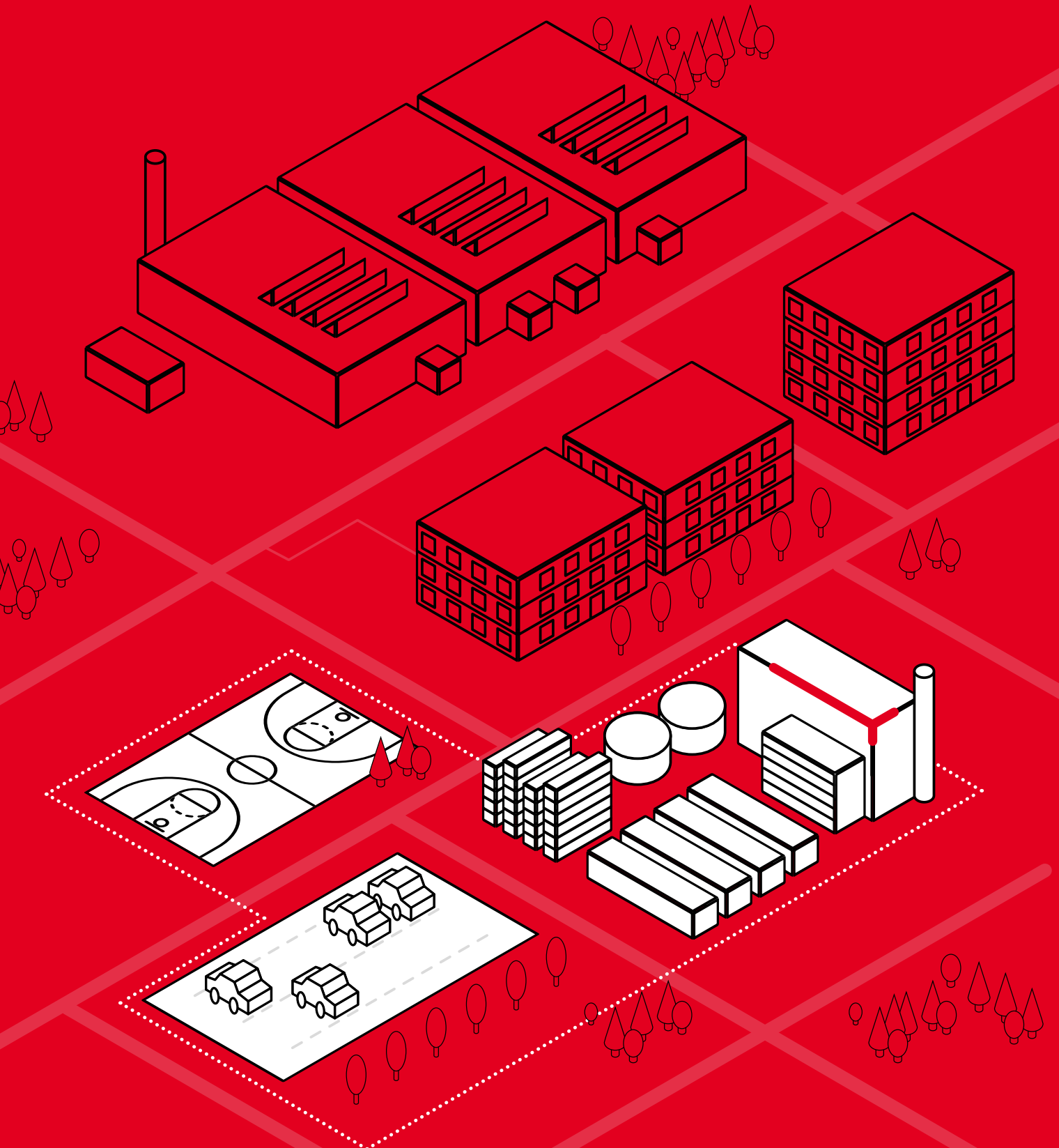



Außenanlagen

Floodlight FL 11

Punktgenau in der Präzision.

Grenzenlos in den Möglichkeiten.

- Ausleuchtung von Sportanlagen und Freiflächen mit weniger Lichtpunkten dank präziser und effizienter Lichtverteilung
- Ersetzt traditionelle 2 kW-Fluter
- Blendfreies Licht mit 0 % Lichtimmission ohne störendes Licht für Anwohner und Natur
- Hochwertige, langlebige Verarbeitung mit vergilbungsfreien PMMA-Linsen, robuster Glasabdeckung und Aluminium-Druckgussteilen





Weitere
Varianten
finden
Sie online.

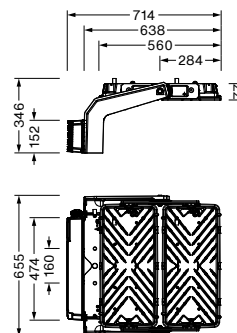

Floodlight FL 11 maxi mit EVG am Bügel

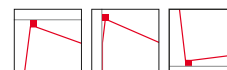

Technische Daten

Farbtemperatur	3.000 K 4.000 K	Temperaturbereich	-40 ... +30 °C
Lichtstrom	111.140 ... 150.166 lm	Bemessungslebensdauer	100.000 h (L96/B10) bei UT = 10 °C
Farbwiedergabeindex	CRI ≥ 70	Elektrischer Anschluss	Klemme, 5-polig, max. 2,5 mm ²
Lichtausbeute	bis zu 149 lm/W	Gehäuse	Aluminium-Druckguss, lackiert, natur
Lichtlenkung	asymmetrisch direkt strahlend Linse aus PMMA	Empfohlene Montagehöhe	ab 10 m
Abdeckung	Einscheiben-Sicherheitsglas, klar	Montage	Anbau am Tragwerk an der Traverse an der Wand; inkl. Tragbügel
Ansteuerung	DALI 2		

K	CRI	lm	W	lm/W	Steuerung	kg	Bestell-Nr.	UVP €
symmetrisch breit strahlend, PL43								
3.000	≥ 70	111.140	917	121	DALI 2	23,1	5XA779115A01AA	3.849,30
4.000	≥ 70	117.880	947	124	DALI 2	23,1	5XA779116A01AA	3.849,30
symmetrisch breit strahlend, PL64								
3.000	≥ 70	138.810	1.022	136	DALI 2	23,1	5XA779115V01AA	3.927,50
4.000	≥ 70	144.940	1.022	141	DALI 2	23,1	5XA779116V01AA	3.927,50
symmetrisch breit strahlend, PL33T								
3.000	≥ 70	143.946	1.006	143	DALI 2	23,1	5XA779115T01AA	3.927,50
4.000	≥ 70	150.166	1.006	149	DALI 2	23,1	5XA779116T01AA	3.927,50

PL43: Platzbeleuchtung, ausgeleuchtete Fläche im Verhältnis zur Lichtpunkthöhe: Breite 4 / Tiefe 3

PL64: Platzbeleuchtung, ausgeleuchtete Fläche im Verhältnis zur Lichtpunkthöhe: Breite 6 / Tiefe 4

PL33T: Ausleuchtung von Ecken, ausgeleuchtete Fläche im Verhältnis zur Lichtpunkthöhe: Breite 3 / Tiefe 3

Zubehör	VPE	kg	Bestell-Nr.	UVP €
Traverse, 1-fach, verzinkt, Ø 89 ... 108 mm	1 Stk.	4,5	5NY76901XA31	355,00
Traverse, 1-fach, verzinkt, Ø 102 / 108 mm	1 Stk.	2,4	5NY74901XA31	325,30
Traverse, 2 ... 4-fach, verzinkt, Ø 89 ... 108 mm	1 Stk.	15,6	5NY76902XA31	531,90
Traverse, 3 ... 5-fach, verzinkt, Ø 89 ... 108 mm	1 Stk.	23,1	5NY76903XA31	1.110,60
Visiereinrichtung	1 Stk.	0,6	5XA779AD	353,40
Befestigungszubehör für EVG-Montage im Mast	1 Stk.	1,3	5XA779REH	154,40
Anschlussbox	1 Stk.	0,6	5XA779RECB	168,60
Außenliegende Blende für RS6	1 Stk.	2	5XA779LS6	211,50
Umlaufende Blende maxi	1 Stk.	1,8	5XA779FS2	349,50



Weitere
Varianten
finden
Sie online.

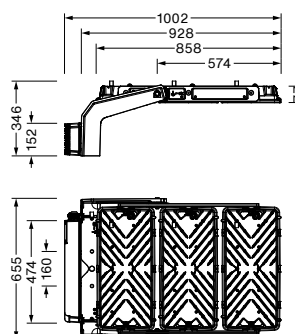

Floodlight FL 11 maxi pro mit EVG am Bügel

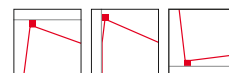

Technische Daten

Farbtemperatur	3.000 K 4.000 K	Temperaturbereich	-40 ... +30 °C
Lichtstrom bei UT = 10°	162.210 ... 225.250 lm	Bemessungslebensdauer	100.000 h (L96/B10) bei UT = 10 °C
Farbwiedergabeindex	CRI ≥ 70	Elektrischer Anschluss	Klemme, 5-polig, max. 2,5 mm ²
Lichtausbeute	bis zu 149 lm/W	Gehäuse	Aluminium-Druckguss, lackiert, natur
Lichtlenkung	asymmetrisch direkt strahlend Linse aus PMMA	Empfohlene Montagehöhe	ab 10 m
Abdeckung	Einscheiben-Sicherheitsglas, klar	Montage	Anbau am Tragwerk an der Traverse an der Wand; inkl. Tragbügel
Ansteuerung	DALI 2		

K	CRI	lm	W	lm/W	Steuerung	kg	Bestell-Nr.	UVP €
symmetrisch breit strahlend, PL43								
3.000	≥ 70	162.210	1.335	122	DALI 2	29,6	5XA779125A01AA	5.203,60
4.000	≥ 70	172.790	1.338	124	DALI 2	29,6	5XA779126A01AA	5.203,60
symmetrisch breit strahlend, PL64								
3.000	≥ 70	206.660	1.540	134	DALI 2	29,6	5XA779125V01AA	5.322,90
4.000	≥ 70	216.630	1.540	141	DALI 2	29,6	5XA779126V01AA	5.322,90
symmetrisch breit strahlend, PL33T								
3.000	≥ 70	215.920	1.509	143	DALI 2	29,6	5XA779125T01AA	5.322,90
4.000	≥ 70	225.250	1.509	149	DALI 2	29,6	5XA779126T01AA	5.322,90

PL43: Platzbeleuchtung, ausgeleuchtete Fläche im Verhältnis zur Lichtpunkthöhe: Breite 4 / Tiefe 3

PL64: Platzbeleuchtung, ausgeleuchtete Fläche im Verhältnis zur Lichtpunkthöhe: Breite 6 / Tiefe 4

PL33T: Ausleuchtung von Ecken, ausgeleuchtete Fläche im Verhältnis zur Lichtpunkthöhe: Breite 3 / Tiefe 3

Zubehör	VPE	kg	Bestell-Nr.	UVP €
Traverse, 1-fach, verzinkt, Ø 89 ... 108 mm	1 Stk.	4,5	5NY76901XA31	355,00
Traverse, 1-fach, verzinkt, Ø 102 / 108 mm	1 Stk.	2,4	5NY74901XA31	325,30
Traverse, 2 ... 4-fach, verzinkt, Ø 89 ... 108 mm	1 Stk.	15,6	5NY76902XA31	531,90
Traverse, 3 ... 5-fach, verzinkt, Ø 89 ... 108 mm	1 Stk.	23,1	5NY76903XA31	1.110,60
Visiereinrichtung	1 Stk.	0,6	5XA779AD	353,40
Befestigungszubehör für EVG-Montage im Mast	1 Stk.	1,3	5XA779REH	154,40
Anschlussbox	1 Stk.	0,6	5XA779RECB	168,60
Außenliegende Blende für RS6	1 Stk.	2,0	5XA779LS6	211,50
Umlaufende Blende maxi	1 Stk.	1,8	5XA779FS2	349,50



Floodlight FL 21 iQ

Der Alleskönner für Flächenbeleuchtung.

- Geeignet für jede Anwendung von Parkplätzen und Laderampen über Containerterminals bis hin zu Sportstätten und Eventarenen
- Vermeidung von Lichtimmission und Blendung durch die Bauform als Planflächenstrahler mit 0 % Lichtimmission bei bis zu 15° Aufneigung
- Zuverlässiger Betrieb auch unter widrigen Witterungsbedingungen dank einem optimierten Thermomanagement und hoher Schutzart (IP66)





Weitere
Varianten
finden
Sie online.

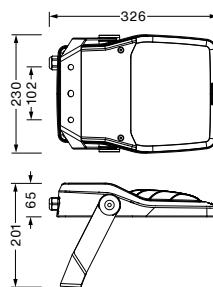

Floodlight FL 21 micro mit Tragbügel

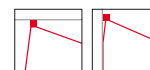
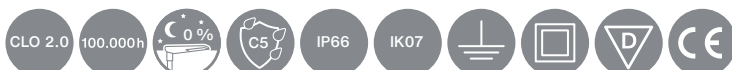

Technische Daten

Farbtemperatur	3.000 K 4.000 K	Bemessungslebensdauer	100.000 h (L97/B10) bei UT = 25 °C
Lichtstrom	2.870 ... 4.750 lm	Elektrischer Anschluss	Klemme, 6-polig, max. 1,5 mm ²
Farbwiedergabeindex	CRI ≥ 70	Gehäuse	Aluminium-Druckguss, pulverbeschichtet, SITECO eisenglimmer (DB 702S), Dichtung zerstörungsfrei tauschbar
Lichtausbeute	bis zu 137 lm/W	Empfohlene Montagehöhe	3 – 5 m
Lichtlenkung	direkt strahlend Linse aus PMMA	Montage	Anbau am Tragwerk an der Traverse an der Wand; inkl. Tragbügel
Abdeckung	Einscheiben-Sicherheitsglas, klar		
Ansteuerung	EIN / AUS Multilumen, iQ-Comfort		
Temperaturbereich	-40 ... +40 °C		

K	CRI	lm	W	lm/W	Steuerung	kg	Bestell-Nr.	UVP €
symmetrisch breit strahlend, PL43								
3.000	≥ 70	4.560	38	119	EIN / AUS Multilumen	3,2	5XA7763A2A1A	427,50
4.000	≥ 70	4.750	38	124	EIN / AUS Multilumen	3,2	5XA7763A4A1A	427,50
3.000	≥ 70	3.040	23	132	iQ-Comfort	3,2	5XA7761A2A1A	487,50
4.000	≥ 70	3.170	23	137	iQ-Comfort	3,2	5XA7761A4A1A	487,50
symmetrisch breit strahlend, PL64								
3.000	≥ 70	4.290	38	112	EIN / AUS Multilumen	3,2	5XA7763A2E1A	427,50
4.000	≥ 70	4.470	38	116	EIN / AUS Multilumen	3,2	5XA7763A4E1A	427,50
3.000	≥ 70	2.870	23	124	iQ-Comfort	3,2	5XA7761A2E1A	487,50
4.000	≥ 70	2.980	23	129	iQ-Comfort	3,2	5XA7761A4E1A	487,50

PL43: Platzbeleuchtung, ausgeleuchtete Fläche im Verhältnis zur Lichtpunkthöhe: Breite 4 / Tiefe 3
 PL64: Platzbeleuchtung, ausgeleuchtete Fläche im Verhältnis zur Lichtpunkthöhe: Breite 6 / Tiefe 4

Zubehör	VPE	kg	Bestell-Nr.	UVP €
Traverse, 1-fach, verzinkt, Ø 60 mm	1 Stk.	2,0	5NY74701XA01	195,60
Traverse, 1-fach, verzinkt, lackiert, SITECO eisenglimmer (DB 702S) Ø 60 mm	1 Stk.	2,0	5NY74701XA0108	323,00
Traverse, 1-fach, verzinkt, Ø 76 mm	1 Stk.	2,2	5NY74701XA11	208,60
Traverse, 1-fach, verzinkt, lackiert, SITECO eisenglimmer (DB 702S) Ø 76 mm	1 Stk.	2,2	5NY74701XA1108	260,50
Traverse, 1-fach, verzinkt, Ø 89 mm	1 Stk.	2,3	5NY74701XA21	208,60
Traverse, 1-fach, verzinkt, lackiert, SITECO eisenglimmer (DB 702S) Ø 89 mm	1 Stk.	2,3	5NY74701XA2108	338,30
Traverse, 2-fach, verzinkt, Ø 76 mm	1 Stk.	3,2	5NY74702XA11	238,10
Traverse, 2-fach, verzinkt, lackiert, SITECO eisenglimmer (DB 702S) Ø 76 mm	1 Stk.	3,2	5NY74702XA1108	341,90
Traverse, 2-fach, verzinkt, Ø 89 mm	1 Stk.	3,5	5NY74702XA21	238,10



Weitere
Varianten
finden
Sie online.

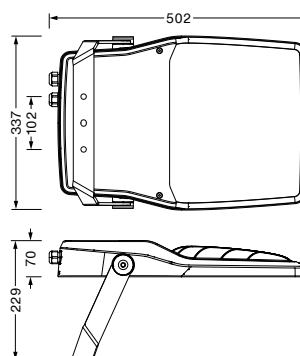

Floodlight FL 21 mini mit Tragbügel

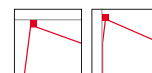

Technische Daten

Farbtemperatur	3.000 K 4.000 K	Bemessungslebensdauer	100.000 h (L97/B10) bei UT = 25 °C Multilumen-Varianten: 50.000 h (L95/B10) bei UT = 25 °C
Lichtstrom	11.790 ... 20.890 lm	Elektrischer Anschluss	Klemme, 6-polig, max. 1,5 mm ²
Farbwiedergabeindex	CRI ≥ 70	Gehäuse	Aluminium-Druckguss, pulverbeschichtet, SITECO eisenglimmer (DB 702S), Dichtung zerstörungsfrei tauschbar
Lichtausbeute	bis zu 150 lm/W	Empfohlene Montagehöhe	5 – 8 m
Lichtlenkung	direkt strahlend Linse aus PMMA	Montage	Anbau am Tragwerk an der Traverse an der Wand; inkl. Tragbügel
Abdeckung	Einscheiben-Sicherheitsglas, klar		
Ansteuerung	EIN / AUS Multilumen, iQ-Comfort		
Temperaturbereich	-40 ... +40 °C		

K	CRI	lm	W	lm/W	Steuerung	kg	Bestell-Nr.	UVP €
symmetrisch breit strahlend, PL43								
3.000	≥ 70	20.010	164	122	EIN / AUS Multilumen	7,2	5XA7773C2A1A*	957,80
4.000	≥ 70	20.890	164	127	EIN / AUS Multilumen	7,2	5XA7773C4A1A*	957,80
3.000	≥ 70	12.520	87	144	iQ-Comfort	7,2	5XA7771C2A1A	1.017,90
4.000	≥ 70	13.050	87	150	iQ-Comfort	7,2	5XA7771C4A1A	1.017,90

*Bemessungslebensdauer 50.000 h (L95/B10) bei UT = 25 °C

symmetrisch breit strahlend, PL64								
3.000	≥ 70	18.829	164	115	EIN / AUS Multilumen	7,2	5XA7773C2E1A	957,80
4.000	≥ 70	19.657	164	120	EIN / AUS Multilumen	7,2	5XA7773C4E1A	957,80
3.000	≥ 70	11.790	87	136	iQ-Comfort	7,2	5XA7771C2E1A	1.017,90
4.000	≥ 70	12.280	87	141	iQ-Comfort	7,2	5XA7771C4E1A	1.017,90

PL43: Platzbeleuchtung, ausgeleuchtete Fläche im Verhältnis zur Lichtpunkthöhe: Breite 4 / Tiefe 3
 PL64: Platzbeleuchtung, ausgeleuchtete Fläche im Verhältnis zur Lichtpunkthöhe: Breite 6 / Tiefe 4

Zubehör	VPE	kg	Bestell-Nr.	UVP €
Traverse, 1-fach, verzinkt, Ø 60 mm	1 Stk.	2,0	5NY74701XA01	195,60
Traverse, 1-fach, verzinkt, lackiert, SITECO eisenglimmer (DB 702S) Ø 60 mm	1 Stk.	2,0	5NY74701XA0108	323,00
Traverse, 1-fach, verzinkt, Ø 76 mm	1 Stk.	2,2	5NY74701XA11	208,60
Traverse, 1-fach, verzinkt, lackiert, SITECO eisenglimmer (DB 702S) Ø 76 mm	1 Stk.	2,2	5NY74701XA1108	260,50
Traverse, 1-fach, verzinkt, Ø 89 mm	1 Stk.	2,3	5NY74701XA21	208,60
Traverse, 1-fach, verzinkt, lackiert, SITECO eisenglimmer (DB 702S) Ø 89 mm	1 Stk.	2,3	5NY74701XA2108	338,30
Traverse, 2-fach, verzinkt, Ø 76 mm	1 Stk.	3,2	5NY74702XA11	238,10
Traverse, 2-fach, verzinkt, lackiert, SITECO eisenglimmer (DB 702S) Ø 76 mm	1 Stk.	3,2	5NY74702XA1108	341,90
Traverse, 2-fach, verzinkt, Ø 89 mm	1 Stk.	3,5	5NY74702XA21	238,10



Weitere
Varianten
finden
Sie online.

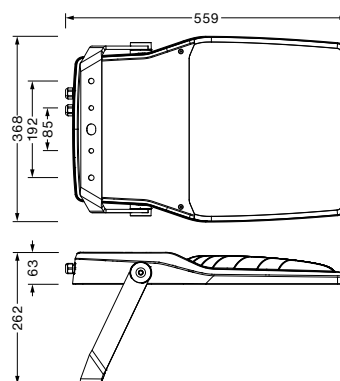

Floodlight FL 21 midi mit Tragbügel

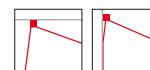
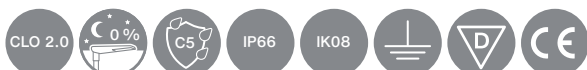

Technische Daten

Farbtemperatur	3.000 K 4.000 K	Bemessungslebensdauer	50.000 h (L95/B10) bei UT = 25 °C
Lichtstrom	34.560 ... 39.970 lm	Elektrischer Anschluss	Klemme, 6-polig, max. 1,5 mm ²
Farbwiedergabeindex	CRI ≥ 70	Gehäuse	Aluminium-Druckguss, pulverbeschichtet, SITECO eisenglimmer (DB 702S), Dichtung zerstörungsfrei tauschbar
Lichtausbeute	bis zu 142 lm/W	Empfohlene Montagehöhe	8 – 12 m
Lichtlenkung	direkt strahlend Linse aus PMMA	Montage	Anbau am Tragwerk an der Traverse an der Wand; inkl. Tragbügel
Abdeckung	Einscheiben-Sicherheitsglas, klar		
Ansteuerung	EIN / AUS Multilumen, iQ-Comfort		
Temperaturbereich	-40 ... +40 °C		

K	CRI	lm	W	lm/W	Steuerung	kg	Bestell-Nr.	UVP €
symmetrisch breit strahlend, PL43								
3.000	≥ 70	38.270	287	133	EIN / AUS Multilumen	10,2	5XA7783F2A1A	1.665,20
4.000	≥ 70	39.970	287	139	EIN / AUS Multilumen	10,2	5XA7783F4A1A	1.665,20
3.000	≥ 70	36.680	270	136	iQ-Comfort	10,2	5XA7781F2A1A	1.725,30
4.000	≥ 70	38.290	270	142	iQ-Comfort	10,2	5XA7781F4A1A	1.725,30
symmetrisch breit strahlend, PL64								
3.000	≥ 70	36.031	287	126	EIN / AUS Multilumen	10,2	5XA7783F2E1A	1.665,20
4.000	≥ 70	37.632	287	131	EIN / AUS Multilumen	10,2	5XA7783F4E1A	1.665,20
3.000	≥ 70	34.560	270	128	iQ-Comfort	10,2	5XA7781F2E1A	1.725,30
4.000	≥ 70	36.050	270	134	iQ-Comfort	10,2	5XA7781F4E1A	1.725,30

PL43: Platzbeleuchtung, ausgeleuchtete Fläche im Verhältnis zur Lichtpunkthöhe: Breite 4 / Tiefe 3
 PL64: Platzbeleuchtung, ausgeleuchtete Fläche im Verhältnis zur Lichtpunkthöhe: Breite 6 / Tiefe 4

Zubehör	VPE	kg	Bestell-Nr.	UVP €
Traverse, 1-fach, verzinkt, Ø 60 mm	1 Stk.	2,0	5NY74701XA01	195,60
Traverse, 1-fach, verzinkt, lackiert, SITECO eisenglimmer (DB 702S) Ø 60 mm	1 Stk.	2,0	5NY74701XA0108	323,00
Traverse, 1-fach, verzinkt, Ø 76 mm	1 Stk.	2,2	5NY74701XA11	208,60
Traverse, 1-fach, verzinkt, lackiert, SITECO eisenglimmer (DB 702S) Ø 76 mm	1 Stk.	2,2	5NY74701XA1108	260,50
Traverse, 1-fach, verzinkt, Ø 89 mm	1 Stk.	2,3	5NY74701XA21	208,60
Traverse, 1-fach, verzinkt, lackiert, SITECO eisenglimmer (DB 702S) Ø 89 mm	1 Stk.	2,3	5NY74701XA2108	338,30
Traverse, 2-fach, verzinkt, Ø 76 mm	1 Stk.	3,2	5NY74702XA11	238,10
Traverse, 2-fach, verzinkt, lackiert, SITECO eisenglimmer (DB 702S) Ø 76 mm	1 Stk.	3,2	5NY74702XA1108	341,90
Traverse, 2-fach, verzinkt, Ø 89 mm	1 Stk.	3,5	5NY74702XA21	238,10

SiCompact 31

Industrielles Design trifft auf modernste Technik.

- Ideal geeignet für den Ersatz von Leuchten mit konventionellen Halogen- und Hochdrucklampen
- Einfache und schnelle Installation dank Montagebügel und vormontiertem Anschlusskabel (2 m)
- Effizienter Betrieb mit bis zu 170 lm/W und asymmetrisch tief strahlender Lichtverteilung
- Robustes Gehäuse und ESD-geschütztes LED-Modul („sealed for life“), IP66, IK08, staubdicht, getestete Vibrationsstabilität mit 250.000 Hüben, ENEC-zertifiziert
- Hohe Flexibilität für alle Anforderungen mit vier Baugrößen und Bemessungslichtströmen von 4.400 bis 70.000 lm





Weitere
Varianten
finden
Sie online.

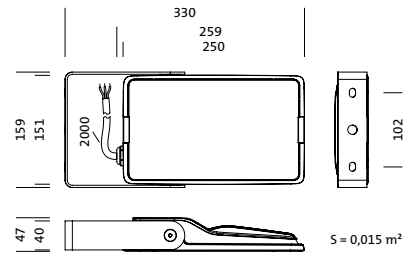

SiCompact 31 micro, Fluter

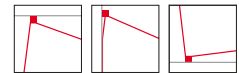

Technische Daten

Farbtemperatur	3.000 K 4.000 K	Bemessungslebensdauer	3.000 K: 73.000 h (L80/B50) bei UT = 25 °C 4.000 K: 100.000 h (L80/B50) bei UT = 25 °C
Lichtstrom	4.400 lm	Elektrischer Anschluss	vormontierte Leitung, 3 × 1,5 mm ² , Länge 2 m
Farbwiedergabeindex	CRI ≥ 70	Gehäuse	Aluminium-Druckguss, weißaluminium (RAL 9006), Bügel aus Stahlblech, lackiert, weißaluminium (RAL 9006)
Lichtausbeute	bis zu 152 lm/W	Montage	Anbau am Tragwerk an der Traverse an der Wand
Lichttechnik	direkt strahlend, asymmetrisch Lichtemission 0 % bei 0 ° Neigung		
Abdeckung	Einscheiben-Sicherheitsglas, klar		
Ansteuerung	EIN / AUS		
Temperaturbereich	-40 ... +45 °C		

K	CRI	lm	W	lm/W	Steuerung	kg	Bestell-Nr.	UVP €
asymmetrisch strahlend, PL32								
3.000	≥ 70	4.400	30	147	EIN / AUS	2,7	5XA7561A1K23	266,20
4.000	≥ 70	4.400	29	152	EIN / AUS	2,7	5XA7561A2K23	266,20

PL32: Platzbeleuchtung, ausgeleuchtete Fläche im Verhältnis zur Lichtpunkthöhe: Breite 3 / Tiefe 2

Zubehör	VPE	kg	Bestell-Nr.	UVP €
Systemverbindung: Stecker / Buchse, IP65, 3-polig, max. 2,5 mm ²	1 Stk.	0,1	5NX30003	20,80



Weitere
Varianten
finden
Sie online.

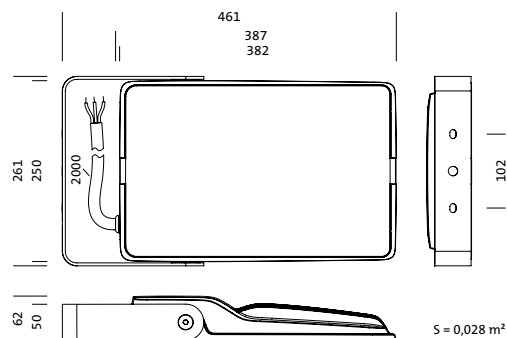

SiCompact 31 mini, Fluter

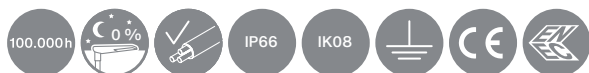

Technische Daten

Farbtemperatur	3.000 K 4.000 K	Bemessungslebensdauer	3.000 K: 73.000 h (L80/B50) bei UT = 25 °C 4.000 K: 100.000 h (L80/B50) bei UT = 25 °C
Lichtstrom	8.000 ... 20.000 lm	Elektrischer Anschluss	vormontierte Leitung, 3 × 1,5 mm ² , Länge 2 m
Farbwiedergabeindex	CRI ≥ 70	Gehäuse	Aluminium-Druckguss, weißaluminium (RAL 9006), Bügel aus Stahlblech, lackiert, weißaluminium (RAL 9006)
Lichtausbeute	bis zu 170 lm/W	Montage	Anbau am Tragwerk an der Traverse an der Wand
Lichttechnik	direkt strahlend, asymmetrisch Lichtemission 0 % bei 0 ° Neigung		
Abdeckung	Einscheiben-Sicherheitsglas, klar		
Ansteuerung	EIN / AUS		
Temperaturbereich	-40 ... +45 °C		

K	CRI	lm	W	lm/W	Steuerung	kg	Bestell-Nr.	UVP €
asymmetrisch strahlend, PL32								
3.000	≥ 70	8.000	48	167	EIN / AUS	5,8	5XA7571B1K23	479,70
3.000	≥ 70	15.000	100	150	EIN / AUS	5,8	5XA7571C1K23	661,40
3.000	≥ 70	20.000	130	154	EIN / AUS	5,8	5XA7571F1K23	791,10
4.000	≥ 70	8.000	47	170	EIN / AUS	5,8	5XA7571B2K23	479,70
4.000	≥ 70	15.000	95	158	EIN / AUS	5,8	5XA7571C2K23	661,40
4.000	≥ 70	20.000	130	154	EIN / AUS	5,8	5XA7571F2K23	791,10

PL32: Platzbeleuchtung, ausgeleuchtete Fläche im Verhältnis zur Lichtpunkthöhe: Breite 3 / Tiefe 2

Zubehör	VPE	kg	Bestell-Nr.	UVP €
Systemverbindung: Stecker / Buchse, IP65, 3-polig, max. 2,5 mm ²	1 Stk.	0,1	5NX30003	20,80



Weitere
Varianten
finden
Sie online.

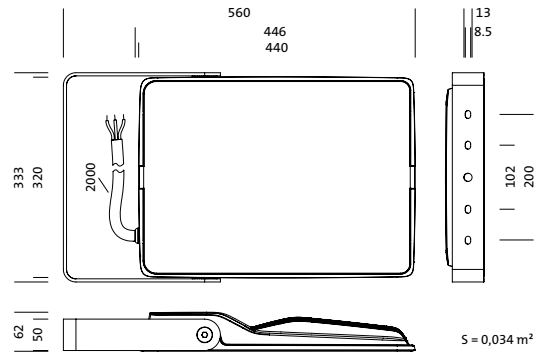

SiCompact 31 midi, Fluter

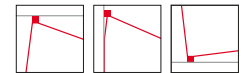

Technische Daten

Farbtemperatur	3.000 K 4.000 K	Bemessungslebensdauer	3.000 K: 73.000 h (L80/B50) bei UT = 25 °C 4.000 K: 100.000 h (L80/B50) bei UT = 25 °C
Lichtstrom	27.000 37.000 lm	Elektrischer Anschluss	vormontierte Leitung, 3 x 1,5 mm ² , Länge 2 m
Farbwiedergabeindex	CRI ≥ 70	Gehäuse	Aluminium-Druckguss, weißaluminium (RAL 9006), Bügel aus Stahlblech, lackiert, weißaluminium (RAL 9006)
Lichtausbeute	bis zu 164 lm/W	Montage	Anbau am Tragwerk an der Traverse an der Wand
Lichttechnik	direkt strahlend, asymmetrisch Lichtemission 0 % bei 0 ° Neigung		
Abdeckung	Einscheiben-Sicherheitsglas, klar		
Ansteuerung	EIN / AUS		
Temperaturbereich	-40 ... +45 °C		

K	CRI	lm	W	lm/W	Steuerung	kg	Bestell-Nr.	UVP €
asymmetrisch strahlend, PL32								
3.000	≥ 70	27.000	171	158	EIN / AUS	8,5	5XA7581D1K23	987,90
3.000	≥ 70	37.000	250	148	EIN / AUS	8,5	5XA7581E1K23	1.214,60
4.000	≥ 70	27.000	165	164	EIN / AUS	8,5	5XA7581D2K23	987,90
4.000	≥ 70	37.000	243	152	EIN / AUS	8,5	5XA7581E2K23	1.214,60

PL32: Platzbeleuchtung, ausgeleuchtete Fläche im Verhältnis zur Lichtpunkthöhe: Breite 3 / Tiefe 2

Zubehör	VPE	kg	Bestell-Nr.	UVP €
Systemverbindung: Stecker / Buchse, IP65, 3-polig, max. 2,5 mm ²	1 Stk.	0,1	5NX30003	20,80



Weitere
Varianten
finden
Sie online.

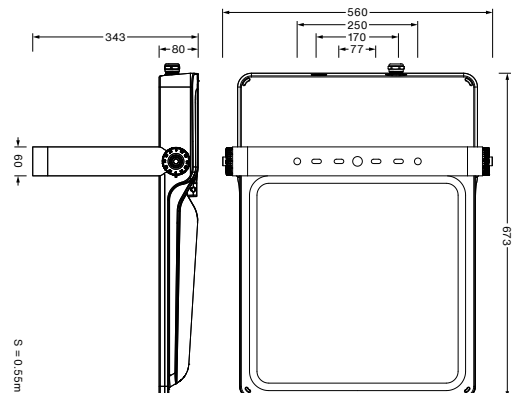

SiCompact 31 maxi, Fluter

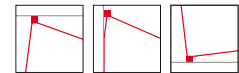

Technische Daten

Farbtemperatur	3.000 K 4.000 K	Temperaturbereich	-30 ... +35 °C
Lichtstrom	65.000 70.000 lm	Bemessungslebensdauer	100.000 h (L80/B50) bei UT = 25 °C
Farbwiedergabeindex	CRI ≥ 70	Elektrischer Anschluss	Klemme, 5-polig
Lichtausbeute	bis zu 143 lm/W	Gehäuse	Aluminium-Druckguss, weißaluminium (RAL 9006), Bügel aus Stahlblech, pulverbeschichtet, weißaluminium (RAL 9006)
Lichttechnik	direkt strahlend, asymmetrisch Lichtemission 0 % bei 0° Neigung	Montage	Anbau am Tragwerk an der Traverse an der Wand
Abdeckung	Einscheiben-Sicherheitsglas, klar		
Ansteuerung	DALI		

K	CRI	lm	W	lm/W	Steuerung	kg	Bestell-Nr.	UVP €
asymmetrisch strahlend, PL32								
3.000	≥ 70	65.000	490	133	DALI	17,0	5XA7592E1K22	1.628,60
4.000	≥ 70	70.000	490	143	DALI	17,0	5XA7592E2K22	1.628,60

PL32: Platzbeleuchtung, ausgeleuchtete Fläche im Verhältnis zur Lichtpunkthöhe: Breite 3 / Tiefe 2



Streetlight SL 11 iQ

Intelligentes Licht. Auf die Spitze getrieben.

- Streetlight SL 11 iQ vereint herausragende Lichttechnik und Effizienz von bis zu 166 lm/W mit einem modularen, nachhaltigen Produktkonzept
- Die patentierte Leuchtenelektronik SITECO iQ sorgt mit intelligenten Funktionen für komfortables Handling, umfassende Steuerungs- und Diagnosemöglichkeiten sowie minimalen Wartungsaufwand
- Zusätzliche Schnittstellen gemäß Zhaga-D4i ermöglichen modernste Lichtsteuerung, drahtlose Vernetzung und die Anbindung vielseitiger Sensorik





Weitere
Varianten
finden
Sie online.

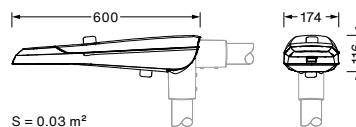

Streetlight SL 11 micro, Smart-Interface, Mastleuchte



Technische Daten

Farbtemperatur	3.000 K	Elektrischer Anschluss	Klemme, 5-polig, max. 1,5 mm ² Leitung vormontiert
Lichtstrom	1.880 3.700 lm	Gehäuse	Aluminium-Druckguss, pulverbeschichtet, SITECO eisenglimmer (DB 702S), Dichtung zerstörungsfrei tauschbar, mehrstufiges Dichtungssystem
Farbwiedergabeindex	CRI ≥ 70	Empfohlene Montagehöhe	4 – 8 m
Lichtausbeute	bis zu 153 lm/W	Montage	Mastflansch bitte separat bestellen, Neigung werkzeuglos einstellbar: 0°, 5°, 10°, 15° (Aufsatz) 0°, -5°, -10°, -15° (Ansatz)
Lichtlenkung	direkt, asymmetrisch strahlend 3-Zonen Facetten-Reflektor silberbeschichtet, hochglänzend	Zopfmaß	Zopfmaß: 60 / 76 mm (Aufsatz) und 42 / 60 / 76 mm (Ansatz)
Abdeckung	PMMA, klar		
Ansteuerung	iQ Street-Remote, D4i mit Leistungsreduzierung		
Temperaturbereich	-25 ... +50 °C		
Bemessungslebensdauer	100.000 h bei UT = 25 °C		

K	CRI	lm	W-start	W-end	W-red	Steuerung	kg	Bestell-Nr.	UVP €
asymmetrisch breit strahlend, ST1.2a, mit Smart-Interface unten und oben									
3.000	≥ 70	1.880	12	13	6	iQ Street-Remote, D4i	5,2	5XC1A51Y08CE	830,80
3.000	≥ 70	3.700	25	26	12	iQ Street-Remote, D4i	5,2	5XC1A51Y08DE	855,00

ST1.2a: für breite Hauptverkehrsstraßen, Verhältnis Lichtpunkthöhe zur Straßenbreite 1 : 1,2

Zubehör	VPE	kg	Bestell-Nr.	UVP €
Mastflansch, SITECO eisenglimmer (DB 702S), Zopfmaß: 76 / 60 mm	1 Stk.	0,7	5XC10108XM1	40,50
Mastflansch, SITECO eisenglimmer (DB 702S), Zopfmaß: 60 mm	1 Stk.	0,6	5XC10008XM2	40,50
Mastflansch, SITECO eisenglimmer (DB 702S), Zopfmaß: 42 mm	1 Stk.	0,5	5XC10008XM4	40,50
Reduzierstück, Zopfmaß: 76 / 60 mm	1 Stk.	0,1	5XC1008XR12	34,60



Weitere
Varianten
finden
Sie online.

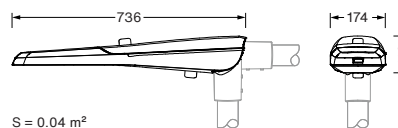

Streetlight SL 11 mini, Smart-Interface, Mastleuchte



Technische Daten

Farbtemperatur	3.000 K	Elektrischer Anschluss	Klemme, 5-polig, max. 1,5 mm ²
Lichtstrom	3.570 8.450 lm	Gehäuse	Aluminium-Druckguss, pulverbeschichtet, SITECO eisenglimmer (DB 702S), Dichtung zerstörungsfrei tauschbar, mehrstufiges Dichtungssystem
Farbwiedergabeindex	CRI > 70	Empfohlene Montagehöhe	4 – 8 m
Lichtausbeute	bis zu 160 lm/W	Montage	Mastflansch bitte separat bestellen, Neigung werkzeuglos einstellbar: 0°, 5°, 10°, 15° (Aufsatz) 0°, -5°, -10°, -15° (Ansatz),
Lichtlenkung	direkt, asymmetrisch strahlend 3-Zonen Facetten-Reflektor silberbeschichtet, hochglänzend	Zopfmaß	Zopfmaß: 60 / 76 mm (Aufsatz) und 42 / 60 / 76 mm (Ansatz),
Abdeckung	PMMA, klar		
Ansteuerung	iQ Street-Remote, D4i mit Leistungsreduzierung		
Temperaturbereich	-25 ... +50 °C		
Bemessungslebensdauer	100.000 h bei UT = 25 °C		

K	CRI	lm	W-start	W-end	W-red	Steuerung	kg	Bestell-Nr.	UVP €
asymmetrisch breit strahlend, ST1.2a, mit Smart-Interface unten und oben									
3.000	> 70	3.570	22	23	11	iQ Street-Remote, D4i	6,8	5XC2A51Y08GE	1.092,80
3.000	> 70	8.450	58	61	27	iQ Street-Remote, D4i	6,8	5XC2A51Y08HE	1.133,20

ST1.2a: für breite Hauptverkehrsstraßen, Verhältnis Lichtpunkthöhe zur Straßenbreite 1 : 1,2

Zubehör	VPE	kg	Bestell-Nr.	UVP €
Mastflansch, SITECO eisenglimmer (DB 702S), Zopfmaß: 76 / 60 mm	1 Stk.	0,7	5XC10108XM1	40,50
Mastflansch, SITECO eisenglimmer (DB 702S), Zopfmaß: 60 mm	1 Stk.	0,6	5XC10008XM2	40,50
Mastflansch, SITECO eisenglimmer (DB 702S), Zopfmaß: 42 mm	1 Stk.	0,5	5XC10008XM4	40,50
Reduzierstück, Zopfmaß: 76 / 60 mm	1 Stk.	0,1	5XC1008XR12	34,60



Weitere
Varianten
finden
Sie online.

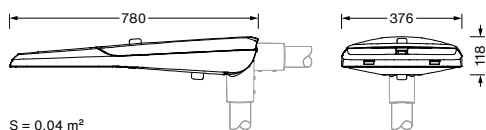

Streetlight SL 11 midi, Smart-Interface, Mastleuchte



Technische Daten

Farbtemperatur	3.000 K	Elektrischer Anschluss	Klemme, 5-polig, max. 1,5 mm ² Leitung vormontiert
Lichtstrom	9.210 18.110 lm	Gehäuse	Aluminium-Druckguss, pulverbeschichtet, SITECO eisenglimmer (DB 702S), Dichtung zerstörungsfrei tauschbar, mehrstufiges Dichtungssystem
Farbwiedergabeindex	CRI ≥ 70	Empfohlene Montagehöhe	6 - 12 m
Lichtausbeute	bis zu 155 lm/W	Montage	Mastflansch bitte separat bestellen, Neigung werkzeuglos einstellbar: 0°, 5°, 10°, 15° (Aufsatz) 0°, -5°, -10°, -15° (Ansatz)
Lichtlenkung	direkt, asymmetrisch strahlend 3-Zonen Facetten-Reflektor silberbeschichtet, hochglänzend	Zopfmaß	Zopfmaß: 60 / 76 mm (Aufsatz) und 42 / 60 / 76 mm (Ansatz)
Abdeckung	PMMA, klar		
Ansteuerung	iQ Street-Remote, D4i mit Leistungsreduzierung		
Temperaturbereich	-25 ... +50 °C		
Bemessungslebensdauer	100.000 h bei UT = 25 °C		

K	CRI	lm	W-start	W-end	W-red	Steuerung	kg	Bestell-Nr.	UVP €
asymmetrisch breit strahlend, ST1.2a, mit Smart-Interface unten und oben									
3.000	≥ 70	9.210	59	62	29	iQ Street-Remote, D4i	11,5	5XC3A51Y08LE	1.534,90
3.000	≥ 70	18.110	123	130	56	iQ Street-Remote, D4i	11,5	5XC3A51Y08ME	1.600,10

ST1.2a: für breite Hauptverkehrsstraßen, Verhältnis Lichtpunkthöhe zur Straßenbreite 1 : 1,2

Zubehör	VPE	kg	Bestell-Nr.	UVP €
Mastflansch, SITECO eisenglimmer (DB 702S), Zopfmaß: 76 / 60 mm	1 Stk.	0,7	5XC10108XM1	40,50
Mastflansch, SITECO eisenglimmer (DB 702S), Zopfmaß: 60 mm	1 Stk.	0,6	5XC10008XM2	40,50
Mastflansch, SITECO eisenglimmer (DB 702S), Zopfmaß: 42 mm	1 Stk.	0,5	5XC10008XM4	40,50
Reduzierstück, Zopfmaß: 76 / 60 mm	1 Stk.	0,1	5XC1008XR12	34,60

Streetlight SL 21 iQ

Maximal flexibles Licht.

- Streetlight SL 21 iQ – das ist Licht für jeden Bedarf durch präzise Lichttechnik und ein breites Portfolio unterschiedlicher Lichtfarben und -verteilungen
- Zhaga-Schnittstellen ermöglichen modernste Lichtsteuerung, drahtlose Vernetzung und vielseitige Sensorik
- Die Leuchtenelektronik SITECO iQ bietet umfassende Steuerungs- und Diagnosemöglichkeiten
- Das modulare Produktkonzept sorgt für eine lange Lebensdauer von mehr als 100.000 h und überzeugt mit niedrigen Betriebskosten dank höchster Energieeffizienz von bis zu 158 lm/W





Weitere
Varianten
finden
Sie online.

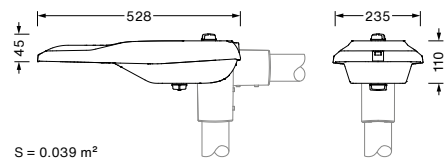

Streetlight SL 21 micro, Smart-Interface, Mastleuchte



Technische Daten

Farbtemperatur	3.000 K	Bemessungslebensdauer	100.000 h (L97/B10) bei UT = 25 °C
Lichtstrom	2.880 ... 5.110 lm	Elektrischer Anschluss	Klemme, 5-polig, max. 2,5 mm ²
Farbwiedergabeindex	CRI ≥ 70	Gehäuse	Aluminium-Druckguss, pulverbeschichtet, SITECO eisenglimmer (DB 702S), Dichtung zerstörungsfrei tauschbar, mehrstufiges Dichtungssystem
Lichtausbeute	bis zu 151 lm/W	Empfohlene Montagehöhe	3 – 6 m
Lichtlenkung	direkt, asymmetrisch strahlend Linse, aus PMMA	Montage	für Aufsatz- oder Ansatz-Montage, Neigung einstellbar 0°, 5°, 10°, 15°
Abdeckung	Einscheiben-Sicherheitsglas, klar	Zopfmaß	42 / 60 / 76 mm
Ansteuerung	iQ Street-Remote, D4i		
Temperaturbereich	-40 ... +50 °C		

K	CRI	lm	W-start	W-end	W-red	Steuerung	kg	Bestell-Nr.	UVP €
asymmetrisch breit strahlend, ST1.0a, mit Smart-Interface unten und oben									
3.000	≥ 70	2.880	19,1	19,7	9,2	iQ Street-Remote, D4i	4,8	5XE1D31Y08CB	575,30
3.000	≥ 70	5.110	39,1	40,2	16,7	iQ Street-Remote, D4i	4,8	5XE1D31Y08DB	605,50
symmetrisch breit strahlend, PL52, mit Smart-Interface unten und oben									
3.000	≥ 70	5.030	39,1	40,2	16,7	iQ Street-Remote, D4i	4,8	5XE1H31Y08DB	605,50

ST1.0a: für normale Hauptverkehrsstraßen, Verhältnis Lichtpunkthöhe zur Straßenbreite 1 : 1
 PL52: Platzbeleuchtung, ausgeleuchtete Fläche im Verhältnis zur Lichtpunkthöhe: Breite 5 / Tiefe 2

Zubehör	VPE	kg	Bestell-Nr.	UVP €
Mastflansch, SITECO eisenglimmer (DB 702S), Zopfmaß: 42 mm	1 Stk.	0,5	5XC10008XM4	40,50
Mastflansch, SITECO eisenglimmer (DB 702S), Zopfmaß: 60 mm	1 Stk.	0,6	5XC10008XM2	40,50
Mastflansch, SITECO eisenglimmer (DB 702S), Zopfmaß: 76 / 60 mm	1 Stk.	0,7	5XC10108XM1	40,50
Reduzierstück, Zopfmaß: 76 / 60 mm	1 Stk.	0,1	5XC1008XR12	34,60
Reduzierstück, Zopfmaß: 76 / 42 mm	1 Stk.	0,1	5XC1008XR14	34,60
Reduzierstück, Zopfmaß: 76 / 42 mm, zusätzliche Neigung von 5° möglich	1 Stk.	0,1	5XC1008XR14A	34,60



Weitere
Varianten
finden
Sie online.

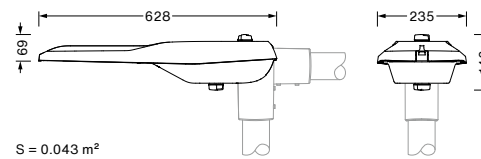

Streetlight SL 21 mini, Smart-Interface, Mastleuchte



Technische Daten

Farbtemperatur	3.000 K	Bemessungslebensdauer	100.000 h (L97/B10) bei UT = 25 °C
Lichtstrom	5.880 ... 11.210 lm	Elektrischer Anschluss	Klemme, 5-polig, max. 2,5 mm ²
Farbwiedergabeindex	CRI ≥ 70	Gehäuse	Aluminium-Druckguss, pulverbeschichtet, SITECO eisenglimmer (DB 702S), Dichtung zerstörungsfrei tauschbar, mehrstufiges Dichtungssystem
Lichtausbeute	bis zu 155 lm/W	Empfohlene Montagehöhe	4 – 10 m
Lichtlenkung	direkt, asymmetrisch strahlend Linse, aus PMMA	Montage	für Aufsatz- oder Ansatz-Montage, Neigung einstellbar 0°, 5°, 10°, 15°
Abdeckung	Einscheiben-Sicherheitsglas, klar	Zopfmaß	42 / 60 / 76 mm
Ansteuerung	iQ Street-Remote, D4i		
Temperaturbereich	-30 ... +50 °C		

K	CRI	lm	W-start	W-end	W-red	Steuerung	kg	Bestell-Nr.	UVP €
asymmetrisch breit strahlend, ST1.0a, mit Smart-Interface unten und oben									
3.000	≥ 70	5.990	39,8	41,2	18,0	iQ Street-Remote, D4i	5,4	5XE2D31Y08GB	650,40
3.000	≥ 70	9.750	71,0	75,2	30,4	iQ Street-Remote, D4i	5,4	5XE2D31Y08HB	680,80
3.000	≥ 70	11.210	72,5	75,7	32,7	iQ Street-Remote, D4i	5,4	5XE2D31Y08JB	726,40
symmetrisch breit strahlend, PL52, mit Smart-Interface unten und oben									
3.000	≥ 70	5.880	39,8	41,2	18,0	iQ Street-Remote, D4i	5,4	5XE2H31Y08GB	650,40
3.000	≥ 70	9.580	71,0	75,2	30,4	iQ Street-Remote, D4i	5,4	5XE2H31Y08HB	680,80

ST1.0a: für normale Hauptverkehrsstraßen, Verhältnis Lichtpunkthöhe zur Straßenbreite 1 : 1
 PL52: Platzbeleuchtung, ausgeleuchtete Fläche im Verhältnis zur Lichtpunkthöhe: Breite 5 / Tiefe 2

Zubehör	VPE	kg	Bestell-Nr.	UVP €
Mastflansch, SITECO eisenglimmer (DB 702S), Zopfmaß: 42 mm	1 Stk.	0,5	5XC10008XM4	40,50
Mastflansch, SITECO eisenglimmer (DB 702S), Zopfmaß: 60 mm	1 Stk.	0,6	5XC10008XM2	40,50
Mastflansch, SITECO eisenglimmer (DB 702S), Zopfmaß: 76 / 60 mm	1 Stk.	0,7	5XC10108XM1	40,50
Reduzierstück, Zopfmaß: 76 / 60 mm	1 Stk.	0,1	5XC1008XR12	34,60
Reduzierstück, Zopfmaß: 76 / 42 mm	1 Stk.	0,1	5XC1008XR14	34,60
Reduzierstück, Zopfmaß: 76 / 42 mm, zusätzliche Neigung von 5° möglich	1 Stk.	0,1	5XC1008XR14A	34,60



Weitere
Varianten
finden
Sie online.

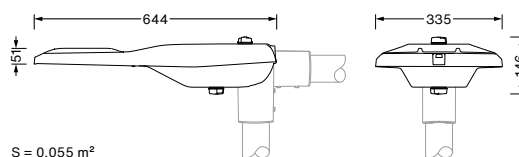

Streetlight SL 21 midi, Smart-Interface, Mastleuchte



Technische Daten

Farbtemperatur	3.000 K	Bemessungslebensdauer	100.000 h (L97/B10) bei UT = 25 °C
Lichtstrom	18.020 ... 21.550 lm	Elektrischer Anschluss	Klemme, 5-polig, max. 2,5 mm ²
Farbwiedergabeindex	CRI ≥ 70	Gehäuse	Aluminium-Druckguss, pulverbeschichtet, SITECO eisenglimmer (DB 702S), Dichtung zerstörungsfrei tauschbar, mehrstufiges Dichtungssystem
Lichtausbeute	bis zu 158 lm/W	Empfohlene Montagehöhe	6 – 14 m
Lichtlenkung	direkt, asymmetrisch strahlend Linse, aus PMMA	Montage	für Aufsatz- oder Ansatz-Montage, Neigung einstellbar 0°, 5°, 10°, 15°
Abdeckung	Einscheiben-Sicherheitsglas, klar	Zopfmaß	42 / 60 / 76 mm
Ansteuerung	iQ Street-Remote, D4i		
Temperaturbereich	-40 ... +50 °C		

K	CRI	lm	W-start	W-end	W-red	Steuerung	kg	Bestell-Nr.	UVP €
asymmetrisch breit strahlend, ST1.0a, mit Smart-Interface unten und oben									
3.000	≥ 70	18.340	129,3	141,6	55,6	iQ Street-Remote, D4i	7,2	5XE3D31Y08MB	906,00
3.000	≥ 70	21.550	136,6	143,6	61,4	iQ Street-Remote, D4i	7,2	5XE3D31Y08NB	1.042,60
symmetrisch breit strahlend, PL52, mit Smart-Interface unten und oben									
3.000	≥ 70	18.020	129,3	141,6	55,6	iQ Street-Remote, D4i	7,2	5XE3H31Y08MB	906,00

ST1.0a: für normale Hauptverkehrsstraßen, Verhältnis Lichtpunkthöhe zur Straßenbreite 1 : 1
 PL52: Platzbeleuchtung, ausgeleuchtete Fläche im Verhältnis zur Lichtpunkthöhe: Breite 5 / Tiefe 2

Zubehör	VPE	kg	Bestell-Nr.	UVP €
Mastflansch, SITECO eisenglimmer (DB 702S), Zopfmaß: 42 mm	1 Stk.	0,5	5XC10008XM4	40,50
Mastflansch, SITECO eisenglimmer (DB 702S), Zopfmaß: 60 mm	1 Stk.	0,6	5XC10008XM2	40,50
Mastflansch, SITECO eisenglimmer (DB 702S), Zopfmaß: 76 / 60 mm	1 Stk.	0,7	5XC10108XM1	40,50
Reduzierstück, Zopfmaß: 76 / 60 mm	1 Stk.	0,1	5XC1008XR12	34,60
Reduzierstück, Zopfmaß: 76 / 42 mm	1 Stk.	0,1	5XC1008XR14	34,60
Reduzierstück, Zopfmaß: 76 / 42 mm, zusätzliche Neigung von 5° möglich	1 Stk.	0,1	5XC1008XR14A	34,60

Streetlight SL 31

Einfach praktisches Licht – robust, kosteneffizient und zukunftssicher.

- Niedrige Betriebskosten dank sehr hoher Energieeffizienz mit einer Lichtausbeute von bis zu 153 lm/W
- Lange Lebensdauer von mehr als 100.000 h dank nachhaltigem Produktkonzept und langlebigen, austauschbaren Komponenten
- Zukunftssicher dank optionaler Zhaga-Schnittstellen für modernste Lichtsteuerung
- Drahtlose Vernetzung und vielseitige Sensorik





Weitere
Varianten
finden
Sie online.

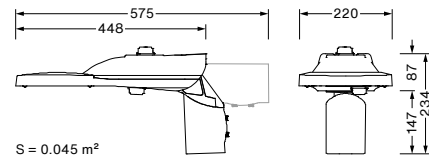

Streetlight SL 31 micro, Smart-Interface, Mastleuchte



Technische Daten

Farbtemperatur	3.000 K	Bemessungslebensdauer	100.000 h (L90) bei UT = 25 °C
Lichtstrom	4.900 lm	Elektrischer Anschluss	Klemme, max. 2,5 mm ²
Farbwiedergabeindex	CRI ≥ 70	Gehäuse	Aluminium-Druckguss, pulverbeschichtet, SITECO eisenglimmer (DB 702S)
Lichtausbeute	bis zu 140 lm/W	Empfohlene Montagehöhe	3 – 6 m
Lichtlenkung	asymmetrisch breit strahlend Linse, aus PMMA	Montage	für Aufsatz- oder Ansatz-Montage, Neigung einstellbar: 0°, 5°, 10°, 15° (Aufsatz) 0°, -5°, -10°, -15°, -20° (Ansatz)
Abdeckung	Einscheiben-Sicherheitsglas, klar	Zopfmaß	42 / 60 / 76 mm
Ansteuerung	D4i		
Temperaturbereich	-40 ... +50 °C		

K	CRI	lm	W	lm / W	Steuerung	kg	Bestell-Nr.	UVP €
asymmetrisch breit strahlend, ST1.0a, mit Smart-Interface unten und oben								
3.000	≥ 70	4.900	35	140	D4i	3,6	5XF1E32T08DA	491,50

ST1.0a: für normale Hauptverkehrsstraßen, Verhältnis Lichtpunkthöhe zur Straßenbreite 1 : 1

Zubehör	VPE	kg	Bestell-Nr.	UVP €
Reduzierstück, Zopfmaß: 76 / 42 mm	1 Stk.	0,1	5XC1008XR14A	34,60



Weitere
Varianten
finden
Sie online.

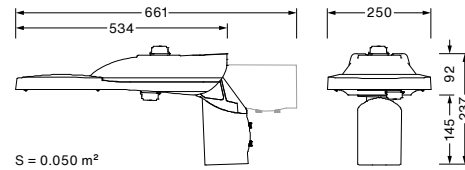

Streetlight SL 31 mini, Smart-Interface, Mastleuchte



Technische Daten

Farbtemperatur	3.000 K	Bemessungslebensdauer	100.000 h (L90) bei UT = 25 °C
Lichtstrom	8.400 ... 11.200 lm	Elektrischer Anschluss	Klemme, max. 2,5 mm ²
Farbwiedergabeindex	CRI ≥ 70	Gehäuse	Aluminium-Druckguss, pulverbeschichtet, SITECO eisenglimmer (DB 702S)
Lichtausbeute	bis zu 140 lm/W	Empfohlene Montagehöhe	4 – 8 m
Lichtlenkung	asymmetrisch breit strahlend Linse, aus PMMA	Montage	für Aufsatz- oder Ansatz-Montage, Neigung einstellbar: 0°, 5°, 10°, 15° (Aufsatz) 0°, -5°, -10°, -15°, -20° (Ansatz)
Abdeckung	Einscheiben-Sicherheitsglas, klar	Zopfmaß	42 / 60 / 76 mm
Ansteuerung	D4i		
Temperaturbereich	-40 ... +50 °C		

K	CRI	lm	W	lm / W	Steuerung	kg	Bestell-Nr.	UVP €
asymmetrisch breit strahlend, ST1.0a, mit Smart-Interface unten und oben								
3.000	≥ 70	8.400	60	140	D4i	4,7	5XF2E32T08HA	549,30
3.000	≥ 70	11.200	80	140	D4i	5,8	5XF2E32T08JA	621,20
symmetrisch breit strahlend, PL32, mit Smart-Interface unten und oben								
3.000	≥ 70	8.400	60	140	D4i	4,7	5XF2P32T08HA	549,00
3.000	≥ 70	11.200	90	124	D4i	5,8	5XF2P32T08JA	621,20

ST1.0a: für normale Hauptverkehrsstraßen, Verhältnis Lichtpunkthöhe zur Straßenbreite 1 : 1
 PL32: Platzbeleuchtung, ausgeleuchtete Fläche im Verhältnis zur Lichtpunkthöhe: Breite 3 / Tiefe 2

Zubehör	VPE	kg	Bestell-Nr.	UVP €
Reduzierstück, Zopfmaß: 76 / 42 mm	1 Stk.	0,1	5XC1008XR14A	34,60



Weitere
Varianten
finden
Sie online.

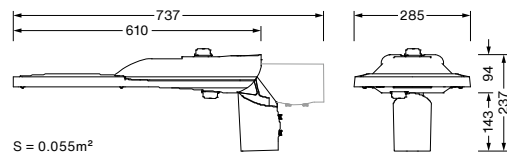

Streetlight SL 31 midi, Smart-Interface, Mastleuchte



Technische Daten

Farbtemperatur	3.000 K	Bemessungslebensdauer	100.000 h (L90) bei UT = 25 °C
Lichtstrom	8.400 ... 16.800 lm	Elektrischer Anschluss	Klemme, max. 2,5 mm ²
Farbwiedergabeindex	CRI ≥ 70	Gehäuse	Aluminium-Druckguss, pulverbeschichtet, SITECO eisenglimmer (DB 702S)
Lichtausbeute	bis zu 140 lm/W	Empfohlene Montagehöhe	6 – 10 m
Lichtlenkung	asymmetrisch breit strahlend Linse, aus PMMA	Montage	für Aufsatz- oder Ansatz-Montage, Neigung einstellbar: 0°, 5°, 10°, 15° (Aufsatz) 0°, -5°, -10°, -15°, -20° (Ansatz)
Abdeckung	Einscheiben-Sicherheitsglas, klar	Zopfmaß	42 / 60 / 76 mm
Ansteuerung	D4i		
Temperaturbereich	-40 ... +50 °C		

K	CRI	lm	W	lm / W	Steuerung	kg	Bestell-Nr.	UVP €
asymmetrisch breit strahlend, ST1.0a, mit Smart-Interface unten und oben								
3.000	≥ 70	16.800	120	140	D4i	6,7	5XF3E32T08MA	722,60
symmetrisch breit strahlend, PL32, mit Smart-Interface unten und oben								
3.000	≥ 70	8.400	120	140	D4i	6,0	5XF3P32T08MA	722,30

ST1.0a: für normale Hauptverkehrsstraßen, Verhältnis Lichtpunkthöhe zur Straßenbreite 1 : 1
 PL32: Platzbeleuchtung, ausgeleuchtete Fläche im Verhältnis zur Lichtpunkthöhe: Breite 3 / Tiefe 2

Zubehör	VPE	kg	Bestell-Nr.	UVP €
Reduzierstück, Zopfmaß: 76 / 42 mm	1 Stk.	0,1	5XC1008XR14A	34,60



Weitere
Varianten
finden
Sie online.

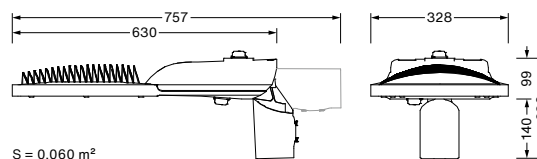

Streetlight SL 31 maxi, Smart-Interface, Mastleuchte



Technische Daten

Farbtemperatur	3.000 K	Bemessungslebensdauer	100.000 h (L90) bei UT = 25 °C
Lichtstrom	28.000 lm	Elektrischer Anschluss	Klemme, max. 2,5 mm ²
Farbwiedergabeindex	CRI ≥ 70	Gehäuse	Aluminium-Druckguss, pulverbeschichtet, SITECO eisenglimmer (DB 702S)
Lichtausbeute	bis zu 140 lm/W	Empfohlene Montagehöhe	10 – 14 m
Lichtlenkung	asymmetrisch breit strahlend Linse, aus PMMA	Montage	für Aufsatz- oder Ansatz-Montage, Neigung einstellbar: 0°, 5°, 10°, 15° (Aufsatz) 0°, -5°, -10°, -15°, -20° (Ansatz)
Abdeckung	Einscheiben-Sicherheitsglas, klar	Zopfmaß	42 / 60 / 76 mm
Ansteuerung	D4i		
Temperaturbereich	-40 ... +50 °C		

K	CRI	lm	W	lm / W	Steuerung	kg	Bestell-Nr.	UVP €
asymmetrisch breit strahlend, ST1.0a, mit Smart-Interface unten und oben								
3.000	≥ 70	28.000	200	140	D4i	8,5	5XF4E32T08QA	1.112,90
symmetrisch breit strahlend, PL32, mit Smart-Interface unten und oben								
3.000	≥ 70	28.000	200	110	D4i	8,5	5XF4P32T08QA	1.112,40

ST1.0a: für normale Hauptverkehrsstraßen, Verhältnis Lichtpunkthöhe zur Straßenbreite 1 : 1
 PL32: Platzbeleuchtung, ausgeleuchtete Fläche im Verhältnis zur Lichtpunkthöhe: Breite 3 / Tiefe 2

Zubehör	VPE	kg	Bestell-Nr.	UVP €
Reduzierstück, Zopfmaß: 76 / 42 mm	1 Stk.	0,1	5XC1008XR14A	34,60



Pilzleuchte iQ

Außen klassisch, innen revolutionär.

- Leuchtenelektronik SITECO iQ ermöglicht modernste Lichtsteuerung, drahtlose Vernetzung, vielseitige Sensorik sowie umfassende Steuerungs- und Diagnosemöglichkeiten
- Hohe Montagefreundlichkeit und niedrige Wartungsintensität durch zukunftsweisende Modulbauweise für tauschbares LED-Modul und Geräteträger
- Leuchtender Modulkorpus als optisches Führungselement mit dekorativer Tag- und Nachtwirkung
- Niedriger Energieverbrauch durch hohe Lichtausbeute von bis zu 162 lm/W und Vermeidung von Überplanung dank patentierter Lichtstromnachführung CLO 2.0
- Hoher Sehkomfort durch gleichmäßige Ausleuchtung und sehr gute Entblendung – zusätzlich steigerbar durch Spreader-Element





Weitere
Varianten
finden
Sie online.

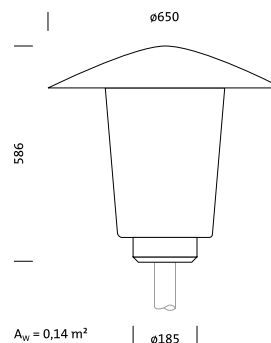

Pilzleuchte iQ

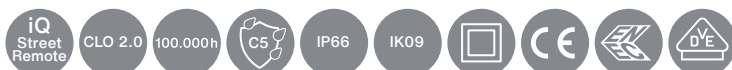

Technische Daten

Farbtemperatur	3.000 K 4.000 K
Lichtstrom	1.550 3.000 lm
Farbwiedergabeindex	CRI ≥ 70
Lichtausbeute	bis zu 162 lm/W
Lichtlenkung	direkt, asymmetrisch breit strahlend symmetrisch breit strahlend 3-Zonen Facetten-Reflektor, Kunststoff, Silber beschichtet, hochglänzend
Abdeckung	PMMA, klar
Ansteuerung	iQ Street-Remote, D4i
Temperaturbereich	-30 ... +50 °C
Bemessungslebensdauer	100.000 h bei UT = 25 °C
Elektrischer Anschluss	Klemme, 6-polig, max. 2,5 mm²

Gehäuse Leuchtengehäuse-Oberteil, aus Polyester, glasfaserverstärkt, lackiert, SITECO eisenglimmer (DB 702S), Mastaufsatzelement, aus Aluminium-Druckguss, lackiert, SITECO eisenglimmer (DB 702S), Modul 540 iQ, verkehrsweiß (RAL 9016)

Empfohlene Montagehöhe	3 – 5 m
Montage	für Aufsatz-Montage
Zopfmaß	d × l = 76 × 70 mm mit Reduzierstück (optionales Zubehör) 60 × 70 mm

Steuerung: Überhitzungsschutz, elektronische Leistungsreduzierung, digitale Kommunikationsschnittstelle, zeitabhängige Lichtstromsteuerung, flexible Lichtstromparametrierung, optimierte Konstantlichtstromsteuerung

K	CRI	lm	W-start	W-end	W-red	Steuerung	kg	Bestell-Nr.	UVP €
direkt asymmetrisch breit strahlend, ST1.2a									
3.000	≥ 70	1.550	11	11	5	iQ Street-Remote, D4i	7	5XA5235EF14H	1.128,90
4.000	≥ 70	1.550	10	10	5	iQ Street-Remote, D4i	7	5XA5235KF14H	1.096,00
direkt symmetrisch breit strahlend, PL1.2s									
3.000	≥ 70	3.000	19	21	10	iQ Street-Remote, D4i	7	5XA5235JF14H	1.202,70
4.000	≥ 70	3.000	19	20	9	iQ Street-Remote, D4i	7	5XA5235RF14H	1.276,20

ST1.2a: für breite Hauptverkehrsstraßen, Verhältnis Lichtpunkthöhe zur Straßenbreite 1 : 1,2
 PL1.2s: Platzbeleuchtung, ausgeleuchtete Fläche im Verhältnis zur Lichtpunkthöhe: 1 : 1,2

Zubehör	VPE	kg	Bestell-Nr.	UVP €
Spreader-Element	2 Stk.	0,2	5XA54000XS	43,40
Spreader-Element, amber	2 Stk.	0,2	5XA54000XSA	67,40
Hausseitige Abschirmung, H = 150 mm	1 Stk.	0,1	5XA54000XBS	96,50
Hausseitige Abschirmung, H = 200 mm	1 Stk.	0,1	5XA54000XBL	108,70
Dekor-Ring, silber	1 Stk.	0,2	5XA54001XS	43,40
Reduzierstück, Zopfmaß: 76 / 60 mm	1 Stk.	0,1	5LA52201XR	31,10



Weitere
Varianten
finden
Sie online.

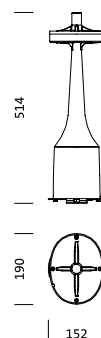

Modul 540 iQ



Technische Daten

Farbtemperatur	2.200 ... 4.000 K	Ansteuerung	iQ Street-Remote
Lichtstrom	1.590 3.110 lm	Temperaturbereich	-30 ... +50 °C
Farbwiedergabeindex	CRI ≥ 70	Bemessungslebensdauer	100.000 h bei UT = 25 °C
Lichtausbeute	bis zu 168 lm/W	Elektrischer Anschluss	Klemme, 6-polig, max. 2,5 mm ²
Lichtlenkung	direkt, asymmetrisch breit strahlend stark asymmetrisch extrem breit strahlend symmetrisch breit strahlend 3-Zonen Facetten-Reflektor, Kunststoff, Silber beschichtet, hochglänzend	Gehäuse	Geräte-Träger, verkehrsweiß (RAL 9016)

K	CRI	lm	W-start	W-end	W-red	Steuerung	kg	Bestell-Nr.	UVP €
asymmetrisch breit strahlend, ST1.2a									
2.200	≥ 70	1.610	13	13	6	iQ Street-Remote	2,7	5XA5405AF04F	858,70
3.000	≥ 70	1.610	11	11	5	iQ Street-Remote	2,7	5XA5405EF04F	821,90
4.000	≥ 70	1.610	10	10	5	iQ Street-Remote	2,7	5XA5405KF04F	821,90
stark asymmetrisch extrem breit strahlend, P1.0a									
2.200	≥ 70	1.590	13	13	6	iQ Street-Remote	2,7	5XA5405BF04F	858,70
3.000	≥ 70	1.590	11	11	5	iQ Street-Remote	2,7	5XA5405FF04F	821,90
4.000	≥ 70	1.590	10	10	5	iQ Street-Remote	2,7	5XA5405LF04F	821,90
symmetrisch breit strahlend, PL1.2s									
2.200	≥ 70	3.110	24	26	11	iQ Street-Remote	2,7	5XA5405CF04F	932,60
3.000	≥ 70	3.110	19	21	10	iQ Street-Remote	2,7	5XA5405JF04F	895,80
4.000	≥ 70	3.110	19	19	9	iQ Street-Remote	2,7	5XA5405RF04F	895,80

ST1.2a: für breite Hauptverkehrsstraßen, Verhältnis Lichtpunkthöhe zur Straßenbreite 1 : 1,2

P1.0a: für schmale Straßen und Wege, extrem breit strahlend, Verhältnis Lichtpunkthöhe zur Straßenbreite 1 : 1

PL1.2s: Platzbeleuchtung, ausgeleuchtete Fläche im Verhältnis zur Lichtpunkthöhe: 1 : 1,2

Zubehör	VPE	kg	Bestell-Nr.	UVP €
Spreader-Element	2 Stk.	0,2	5XA54000XS	43,40
Spreader-Element, amber	2 Stk.	0,2	5XA54000XSA	67,40
Hausseitige Abschirmung, H = 150 mm	1 Stk.	0,1	5XA54000XBS	96,50
Hausseitige Abschirmung, H = 200 mm	1 Stk.	0,1	5XA54000XBL	108,70

Leuchten-Designs für Modul 540



Laterne
Litepole



Laterne
Litepole 2



City-Light Plus

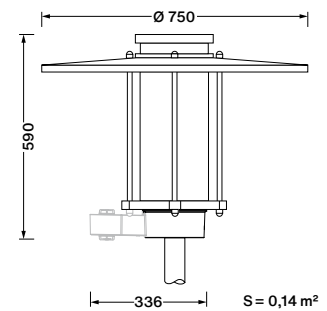
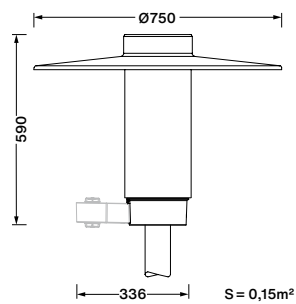
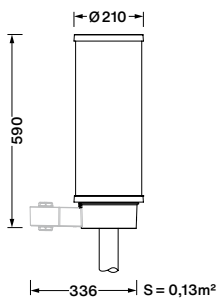

City-Light
Elegance



Laterne
Classic



Laterne

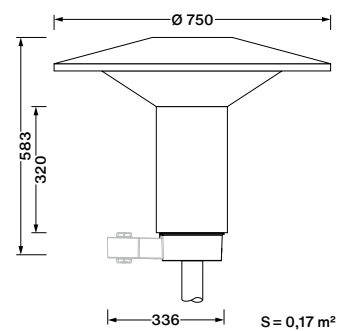
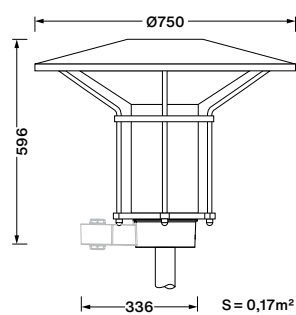
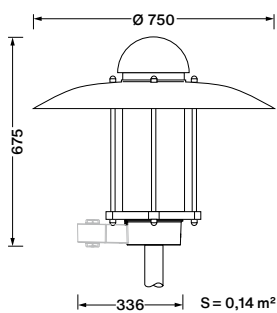

CL 31

Gebäudenahes Licht für Stimmung, Stil und Sicherheit.

- Attraktive Fassaden- und Wegebeleuchtung mit reduziertem Erscheinungsbild
- Ideal für repräsentative Eingangsbereiche und Fassaden von Hotels, Büro-, Wohn- und Industriegebäuden oder des Einzelhandels
- Professionelle Lichtqualität schafft Sicherheit und höchsten Sehkomfort
- Clevere Installationsdetails sorgen für einfachste Montage
- Hochwertige Komponenten ermöglichen einen langen, wartungsfreien Betrieb
- Ausgelegt auf Lebensdauer > 20 Jahre





Weitere
Varianten
finden
Sie online.

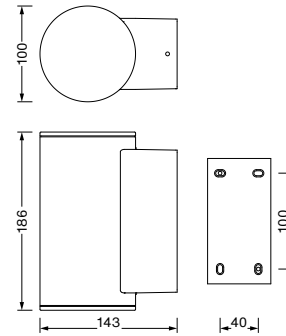

CL 31 Wand, rund



Technische Daten

Farbtemperatur	3.000 K	Temperaturbereich	-20 ... +50 °C
Lichtstrom	bis zu 2 × 300 lm	Bemessungslebensdauer	65.000 h (L80/B50) bei UT = 25 °C
Farbwiedergabeindex	CRI ≥ 80	Elektrischer Anschluss	Klemme, 5-polig, max. 2,5 mm ²
Lichtausbeute	bis zu 110 lm/W	Gehäuse	Aluminium, pulverbeschichtet, SITECO eisenglimmer
Abstrahlwinkel	symmetrisch medium strahlend, 36° je nach Ausführung mit ein- oder zweiseitigem Lichtaustritt	Montage	Wandanbau flexibel in der Befestigung: Unebenheiten und ungenaue Anschraubpunkte können leicht ausgeglichen werden
Abdeckung	Glas, klar		
Ansteuerung	DALI		

K	CRI	lm	W	lm/W	Steuerung	kg	Bestell-Nr.	UVP €
symmetrisch medium direkt strahlend, 36°								
3.000	≥ 80	1 × 300	2,8	106	DALI	1,7	5CL513613	229,10
symmetrisch medium direkt / indirekt strahlend, 36°								
3.000	≥ 80	2 × 300	5,5	110	DALI	1,8	5CL513623	244,40



Weitere
Varianten
finden
Sie online.

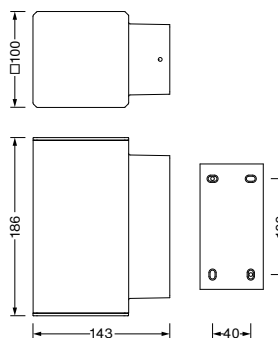

CL 31 Wand, quadratisch

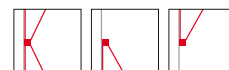

Technische Daten

Farbtemperatur	3.000 K	Temperaturbereich	-20 ... +50 °C
Lichtstrom	bis zu 2 × 300 lm	Bemessungslebensdauer	65.000 h (L80/B50) bei UT = 25 °C
Farbwiedergabeindex	CRI ≥ 80	Elektrischer Anschluss	Klemme, 5-polig, max. 2,5 mm ²
Lichtausbeute	bis zu 110 lm/W	Gehäuse	Aluminium, pulverbeschichtet, SITECO eisenglimmer
Abstrahlwinkel	symmetrisch medium strahlend, 36° je nach Ausführung mit ein- oder zweiseitigem Lichtaustritt	Montage	Wandanbau flexibel in der Befestigung: Unebenheiten und ungenaue Anschraubpunkte können leicht ausgeglichen werden
Abdeckung	Glas, klar		
Ansteuerung	DALI		

K	CRI	lm	W	lm/W	Steuerung	kg	Bestell-Nr.	UVP €
symmetrisch medium direkt strahlend, 36°								
3.000	≥ 80	1 × 300	2,8	106	DALI	2,1	5CL553613	290,40
symmetrisch medium direkt / indirekt strahlend, 36°								
3.000	≥ 80	2 × 300	5,5	110	DALI	2,2	5CL563623	305,70



Weitere
Varianten
finden
Sie online.

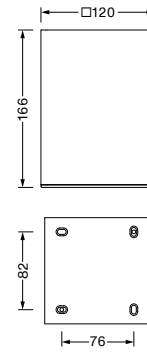

CL 31 Wand, quadratisch



Technische Daten

Farbtemperatur	3.000 K	Ansteuerung	DALI
Lichtstrom	1.500 lm	Temperaturbereich	-20 ... +50 °C
Farbwiedergabeindex	CRI ≥ 80	Bemessungslebensdauer	65.000 h (L80/B50) bei UT = 25 °C
Lichtausbeute	100 lm/W	Elektrischer Anschluss	Klemme, 5-polig, max. 2,5mm ²
Abstrahlwinkel	symmetrisch medium strahlend, 36 °	Gehäuse	Aluminium, pulverbeschichtet, SITECO eisenglimmer
Abdeckung	Glas, klar	Montage	Deckenanbau

K	CRI	lm	W	lm/W	Steuerung	kg	Bestell-Nr.	UVP €
3.000	≥ 80	1.500	15	100	DALI	2,0	5CL613603	225,70



Weitere
Varianten
finden
Sie online.

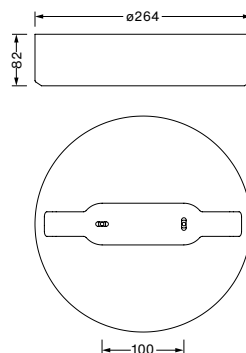

CL 31 Bulkhead, rund

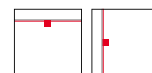

Technische Daten

Farbtemperatur	3.000 K	Ansteuerung	DALI
Lichtstrom	1.575 lm	Temperaturbereich	-20 ... +50 °C
Farbwiedergabeindex	CRI ≥ 80	Bemessungslebensdauer	60.000 h (L80/B50) bei UT = 25 °C
Lichtausbeute	105 lm/W	Elektrischer Anschluss	Klemme, 5-polig, max. 2,5 mm ²
Abstrahlwinkel	diffus strahlend	Gehäuse	Aluminium, pulverbeschichtet, SITECO eisenglimmer
Abdeckung	PC	Montage	Wandanbau Deckenanbau

K	CRI	lm	W	lm/W	Steuerung	kg	Bestell-Nr.	UVP €
3.000	≥ 80	1.575	15	105	DALI	2,0	5CL721603	199,40



Weitere
Varianten
finden
Sie online.

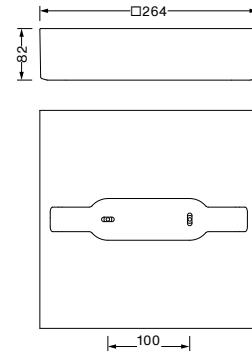

CL 31 Bulkhead, eckig



Technische Daten

Farbtemperatur	3.000 K	Ansteuerung	DALI
Lichtstrom	1.575 lm	Temperaturbereich	-20 ... +50 °C
Farbwiedergabeindex	CRI ≥ 80	Bemessungslebensdauer	60.000 h (L80/B50) bei UT = 25 °C
Lichtausbeute	105 lm/W	Elektrischer Anschluss	Klemme, 5-polig, max. 2,5 mm ²
Abstrahlwinkel	diffus strahlend	Gehäuse	Aluminium, pulverbeschichtet, SITECO eisenglimmer
Abdeckung	PC	Montage	Wandanbau Deckenanbau

K	CRI	lm	W	lm/W	Steuerung	kg	Bestell-Nr.	UVP €
3.000	≥ 80	1.575	15	105	DALI	2,2	5CL761603	259,60



Weitere
Varianten
finden
Sie online.

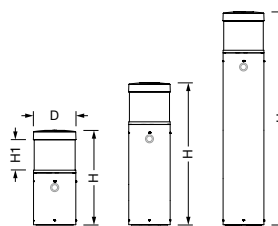

H	H1	D
400	128	176
600	128	176
900	128	176

CL 31 Poller

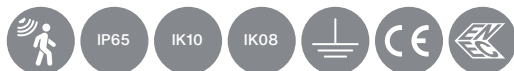

Technische Daten

Farbtemperatur	3.000 K	Temperaturbereich	-20 ... +50 °C
Lichtstrom	800 ... 1.500 lm	Bemessungslebensdauer	100.000 h (L80/B50) bei UT = 25 °C
Farbwiedergabeindex	CRI ≥ 80	Elektrischer Anschluss	Klemme, 5-polig, max. 2,5 mm ²
Lichtausbeute	Bis zu 110 lm/W	Gehäuse	Aluminium, pulverbeschichtet, SITECO eisenglimmer
Abstrahlwinkel	asymmetrisch extrem breit strahlend	Montage	Bodenanbau mit Möglichkeit zur Feinjustage der Abstrahlrichtung um ±30 °
Abdeckung	PC, klar		
Ansteuerung	DALI		

K	CRI	lm	W	lm/W	Steuerung	H mm	kg	Bestell-Nr.	UVP €
asymmetrisch extrem breit strahlend (IK10)									
3.000	≥ 80	800	7,2	110	DALI	400	4,1	5CL424603	529,60
3.000	≥ 80	1.500	14	107	DALI	600	5,3	5CL434603	547,20
3.000	≥ 80	1.500	14	107	DALI	900	7,0	5CL444603	565,00
asymmetrisch extrem breit strahlend, PIR-Sensor (IK08)									
3.000	≥ 80	800	7,2	110	DALI	400	4,2	5CL424803	618,00
3.000	≥ 80	1.500	14	107	DALI	600	5,4	5CL434803	635,70
3.000	≥ 80	1.500	14	107	DALI	900	7,1	5CL444803	653,30

Zubehör	VPE	kg	Bestell-Nr.	UVP €
Erdstück für Poller 400 mm und 600 mm, Stahl, verzinkt, zylindrisch, Länge 250 mm	1 Stk.	1,6	5AA40007X	194,70
Erdstück für Poller 900 mm, Stahl, verzinkt, zylindrisch, Länge 500 mm	1 Stk.	2,5	5AA40006X	205,00

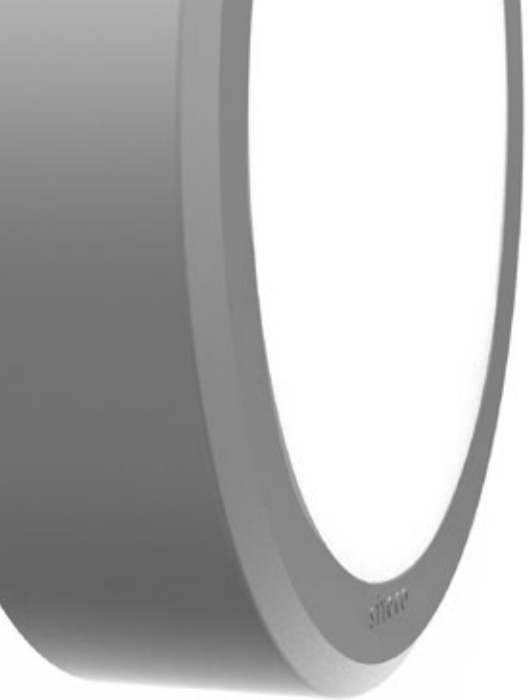

Planea

Poller und Mastleuchten mit flexibler Lichttechnik aus einem Guss.

- Zur Beleuchtung von Straßen und Plätzen sowie für Zuwegungen, Fuß- und Radwege in einheitlicher Formensprache
- Energieeffizient mit blendungsarmem Licht und hoher Helligkeit
- Umwelt- sowie insektenfreundlich durch warme Farbtemperaturen, Dimmbarkeit und Vermeidung von unnötigem Streulicht
- Lange Lebensdauer von 100.000 h, hohe Farbwiedergabe $CRI \geq 80$
- Erfüllt die Beleuchtungsanforderungen unterschiedlichster Anwendungen durch eine Vielzahl verschiedener Lichtverteilungen und optionalen Farbtemperaturen
- Planea M und Planea L auf Anfrage erhältlich mit Smart-Interface für SITECO Connect Plugs und Sensoren oder Telemetriesysteme





Weitere
Varianten
finden
Sie online.

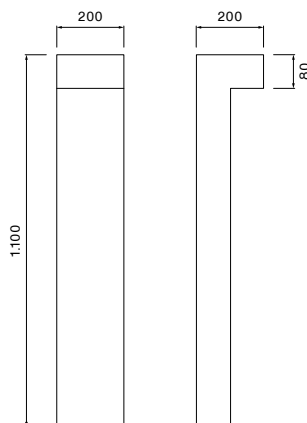

Planea P, Pollerleuchte



Technische Daten

Farbtemperatur	3.000 K	Elektrischer Anschluss	Inkl. Kabelübergangskasten, 5-polig, max. 10 mm ² , Leuchtenanschlussleitung vormontiert
Lichtstrom	452 ... 514 lm	Gehäuse	Aluminium, nass lackiert, anthrazit (DB 703S), Dichtung zerstörungsfrei tauschbar, mehrstufiges Dichtungssystem
Farbwiedergabeindex	CRI ≥ 80	Empfohlene Montagehöhe	1,1 m
Lichtausbeute	bis zu 80 lm/W	Montage	Standrohr bitte zusätzlich bestellen. Rechteckiger Systemmast, inkl. Erdstück aus Edelstahl (für Köcherfundament) im Lieferumfang enthalten
Lichtlenkung	direkt, asymmetrisch breit und tief strahlend satinierte PMMA-Linsen		
Abdeckung	PMMA, klar		
Ansteuerung	DALI 2, AstroDim		
Temperaturbereich	-25 ... +50 °C		
Bemessungslebensdauer	100.000 h bei UT = 25 °C		

K	CRI	lm	W-start	W-end	W-red	Steuerung	kg	Bestell-Nr.	UVP €
Lichtkopf, asymmetrisch breit strahlend, ST0.8a									
3.000	≥ 80	510	6	8	4	DALI 2, AstroDim	5,2	5BS0031C3B09P	1.205,70
Lichtkopf, asymmetrisch bandförmig, ST0.5a									
3.000	≥ 80	465	6	8	4	DALI 2, AstroDim	5,2	5BS0031B3B09P	1.205,70
Lichtkopf, asymmetrisch breit strahlend, ST1.2a									
3.000	≥ 80	514	6	8	4	DALI 2, AstroDim	5,2	5BS0031A3B09P	1.205,70
Lichtkopf, asymmetrisch tief strahlend, PL64									
3.000	≥ 80	452	6	8	4	DALI 2, AstroDim	5,2	5BS0031E3B09P	1.205,70

ST0.5a: für normale Hauptverkehrsstraßen, Verhältnis Lichtpunkthöhe zur Straßenbreite 1 : 0,5
 ST0.8a: für normale Hauptverkehrsstraßen, Verhältnis Lichtpunkthöhe zur Straßenbreite 1 : 0,8
 ST1.2a: für normale Hauptverkehrsstraßen, Verhältnis Lichtpunkthöhe zur Straßenbreite 1 : 1,2
 PL64: Platzbeleuchtung, ausgeleuchtete Fläche im Verhältnis zur Lichtpunkthöhe: Breite 6 / Tiefe 4

Zubehör	VPE	kg	Bestell-Nr.	UVP €
Standrohr für Planea P, Standrohr inkl. Erdstück 1.100 mm	1 Stk.	8,0	5BM007111AA09	599,90

Smart-Interface und Back-Light-Control auf Anfrage erhältlich



Weitere
Varianten
finden
Sie online.

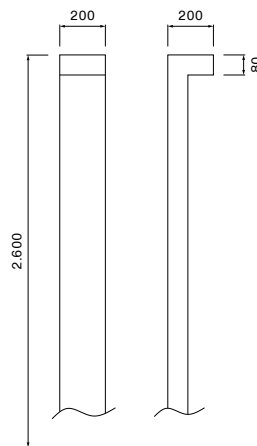

Planea M, Mastleuchte



Technische Daten

Farbtemperatur	3.000 K	Elektrischer Anschluss	Inkl. Kabelübergangskasten, 5-polig, max. 10 mm ² , Leuchtenanschlussleitung vormontiert
Lichtstrom	633 ... 720 lm	Gehäuse	Aluminium, nass lackiert, anthrazit (DB 703S), Dichtung zerstörungsfrei tauschbar, mehrstufiges Dichtungssystem
Farbwiedergabeindex	CRI ≥ 80	Empfohlene Montagehöhe	2,6 m
Lichtausbeute	bis zu 70 lm/W	Montage	Standrohr bitte zusätzlich bestellen. Rechteckiger Systemmast, inkl. Erdstück aus Edelstahl (für Köcherfundament) im Lieferumfang enthalten
Lichtlenkung	direkt, asymmetrisch breit und tief strahlend satinierte PMMA-Linsen		
Abdeckung	PMMA, klar		
Ansteuerung	DALI 2, AstroDim		
Temperaturbereich	-25 ... +50 °C		
Bemessungslebensdauer	100.000 h bei UT = 25 °C		

K	CRI	lm	W-start	W-end	W-red	Steuerung	kg	Bestell-Nr.	UVP €
Lichtkopf, asymmetrisch breit strahlend, ST0.8a									
3.000	≥ 80	714	11	14	7	DALI 2, AstroDim	5,2	5BS0031C3B09S	1.181,50
Lichtkopf, asymmetrisch bandförmig, ST0.5a									
3.000	≥ 80	651	11	14	7	DALI 2, AstroDim	5,2	5BS0031B3B09S	1.181,50
Lichtkopf, asymmetrisch breit strahlend, ST1.2a									
3.000	≥ 80	720	11	14	7	DALI 2, AstroDim	5,2	5BS0031A3B09S	1.181,50
Lichtkopf, asymmetrisch tief strahlend, PL64									
3.000	≥ 80	633	11	14	7	DALI 2, AstroDim	5,2	5BS0031E3B09S	1.181,50

ST0.5a: für normale Hauptverkehrsstraßen, Verhältnis Lichtpunkthöhe zur Straßenbreite 1 : 0,5
 ST0.8a: für normale Hauptverkehrsstraßen, Verhältnis Lichtpunkthöhe zur Straßenbreite 1 : 0,8
 ST1.2a: für normale Hauptverkehrsstraßen, Verhältnis Lichtpunkthöhe zur Straßenbreite 1 : 1,2
 PL64: Platzbeleuchtung, ausgeleuchtete Fläche im Verhältnis zur Lichtpunkthöhe: Breite 6 / Tiefe 4

Zubehör	VPE	kg	Bestell-Nr.	UVP €
Standrohr für Planea M, Standrohr inkl. Erdstück + Masttülle 2.600 mm	1 Stk.	19,0	5BM007261AA09	793,70

Smart-Interface und Back-Light-Control auf Anfrage erhältlich



Weitere
Varianten
finden
Sie online.

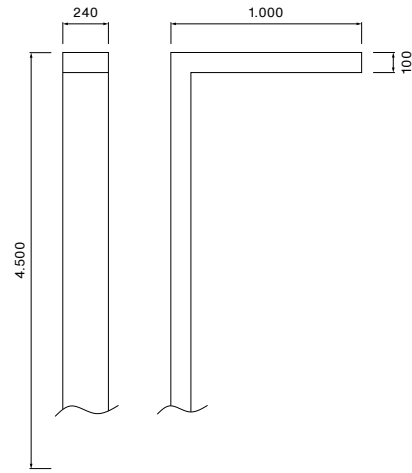

Planea L, Mastleuchte



Technische Daten

Farbtemperatur	3.000 K	Elektrischer Anschluss	Inkl. Kabelübergangskasten, 5-polig, max. 10 mm ² , Leuchtenanschlussleitung vormontiert
Lichtstrom	2.953 ... 3.329 lm	Gehäuse	Aluminium, nass lackiert, anthrazit (DB 703S), Dichtung zerstörungsfrei tauschbar, mehrstufiges Dichtungssystem
Farbwiedergabeindex	CRI ≥ 80	Empfohlene Montagehöhe	4,5 m
Lichtausbeute	bis zu 100 lm/W	Montage	Standrohr bitte zusätzlich bestellen. Rechteckiger Systemmast, inkl. Erdstück aus Edelstahl (für Köcherfundament) im Lieferumfang enthalten
Lichtlenkung	direkt, asymmetrisch breit und tief strahlend satinierte PMMA-Linsen		
Abdeckung	PMMA, klar		
Ansteuerung	DALI 2, AstroDim		
Temperaturbereich	-25 ... +50 °C		
Bemessungslebensdauer	100.000 h bei UT = 25 °C		

K	CRI	lm	W-start	W-end	W-red	Steuerung	kg	Bestell-Nr.	UVP €
Lichtkopf, asymmetrisch breit strahlend, ST0.8a									
3.000	≥ 80	3.329	28	35	18	DALI 2, AstroDim	5,2	5BA0021C3B09S	1.648,00
Lichtkopf, asymmetrisch bandförmig, ST0.5a									
3.000	≥ 80	2.953	28	35	18	DALI 2, AstroDim	5,2	5BA0021B3B09S	1.648,00
Lichtkopf, asymmetrisch breit strahlend, ST1.2a									
3.000	≥ 80	3.327	28	35	18	DALI 2, AstroDim	5,2	5BA0021A3B09S	1.648,00
Lichtkopf, asymmetrisch tief strahlend, PL64									
3.000	≥ 80	3.045	28	35	18	DALI 2, AstroDim	5,2	5BA0021E3B09S	1.648,00

ST0.5a: für normale Hauptverkehrsstraßen, Verhältnis Lichtpunkthöhe zur Straßenbreite 1 : 0,5
 ST0.8a: für normale Hauptverkehrsstraßen, Verhältnis Lichtpunkthöhe zur Straßenbreite 1 : 0,8
 ST1.2a: für normale Hauptverkehrsstraßen, Verhältnis Lichtpunkthöhe zur Straßenbreite 1 : 1,2
 PL64: Platzbeleuchtung, ausgeleuchtete Fläche im Verhältnis zur Lichtpunkthöhe: Breite 6 / Tiefe 4

Zubehör	VPE	kg	Bestell-Nr.	UVP €
Standrohr für Planea L, Standrohr inkl. Erdstück + Masttüre, 4.500 mm	1 Stk.	32,0	5BM008451AA09	1.373,30

Smart-Interface und Back-Light-Control auf Anfrage erhältlich

Canna 200

Zeitlose Eleganz von Bergmeister Leuchten:

Die Lichtstele Canna.

- Zur repräsentativen Beleuchtung von Straßen, Wegen und Plätzen
- Schlankes, minimalistisches Design, das sich nahtlos in jede Umgebung einfügt
- Lange Lebensdauer von 100.000 h, hohe Farbwiedergabe CRI ≥ 80
- Erfüllt die Beleuchtungsanforderungen unterschiedlichster Anwendungen durch eine Vielzahl verschiedener Lichtverteilungen und optionaler Farbtemperaturen
- Einstellbare Lichtintensität, die für jede Stimmung oder Aufgabe perfekt angepasst werden kann
- Auf Anfrage mit Smart-Interface für SITECO Connect Plugs





Weitere
Varianten
finden
Sie online.

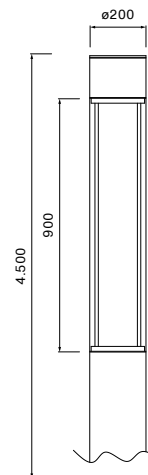

Canna 200, Lichtstele



Technische Daten

Farbtemperatur	3.000 K	Elektrischer Anschluss	Inkl. Kabelübergangskasten, 5-polig, max. 10 mm ² , Leuchtenanschlussleitung vormontiert
Lichtstrom	1.580 ... 1.897 lm	Gehäuse	Aluminium, nass lackiert, anthrazit (DB 703S), Dichtung zerstörungsfrei tauschbar, mehrstufiges Dichtungssystem
Farbwiedergabeindex	CRI ≥ 80	Empfohlene Montagehöhe	4,5 m
Lichtausbeute	bis zu 110 lm/W	Montage	Standrohr bitte zusätzlich bestellen. Runder Systemmast, inkl. Erdstück aus Edelstahl (für Köcherfundament) im Lieferumfang enthalten
Lichtlenkung	direkt, asymmetrisch breit und tief strahlend satinierte PMMA-Linsen		
Abdeckung	PMMA, klar		
Ansteuerung	DALI 2, AstroDim		
Temperaturbereich	-25 ... +50 °C		
Bemessungslebensdauer	100.000 h bei UT = 25 °C		

K	CRI	lm	W-start	W-end	W-red	Steuerung	kg	Bestell-Nr.	UVP €
Lichtkopf, asymmetrisch breit strahlend, ST0.8a									
3.000	≥ 80	1.897	15	19	9	DALI 2, AstroDim	10,3	5BS0021C3B09S	1.607,60
Lichtkopf, asymmetrisch bandförmig, ST0.5a									
3.000	≥ 80	1.580	15	19	9	DALI 2, AstroDim	10,3	5BS0021B3B09S	1.607,60
Lichtkopf, asymmetrisch breit strahlend, ST1.2a									
3.000	≥ 80	1.827	15	19	9	DALI 2, AstroDim	10,3	5BS0021A3B09S	1.607,60
Lichtkopf, asymmetrisch tief strahlend, PL64									
3.000	≥ 80	1.655	15	19	9	DALI 2, AstroDim	10,3	5BS0021E3B09S	1.607,60
Lichtkopf, symmetrisch breit strahlend									
3.000	≥ 80	1.859	15	19	9	DALI 2, AstroDim	10,3	5BS0021X3B09S	1.607,60

ST0.5a: für normale Hauptverkehrsstraßen, Verhältnis Lichtpunkthöhe zur Straßenbreite 1 : 0,5
 ST0.8a: für normale Hauptverkehrsstraßen, Verhältnis Lichtpunkthöhe zur Straßenbreite 1 : 0,8
 ST1.2a: für normale Hauptverkehrsstraßen, Verhältnis Lichtpunkthöhe zur Straßenbreite 1 : 1,2
 PL64: Platzbeleuchtung, ausgeleuchtete Fläche im Verhältnis zur Lichtpunkthöhe: Breite 6 / Tiefe 4

Zubehör	VPE	kg	Bestell-Nr.	UVP €
Standrohr für Canna 200 Stele, Standrohr inkl. Erdstück + Masttüre 4.500 mm	1 Stk.	35,2	5BM004451AA09A	1.187,50

Smart-Interface und Back-Light-Control auf Anfrage erhältlich

Steuerung für Innenleuchten

→ S. 178

Steuerung für Außenleuchten

→ S. 182

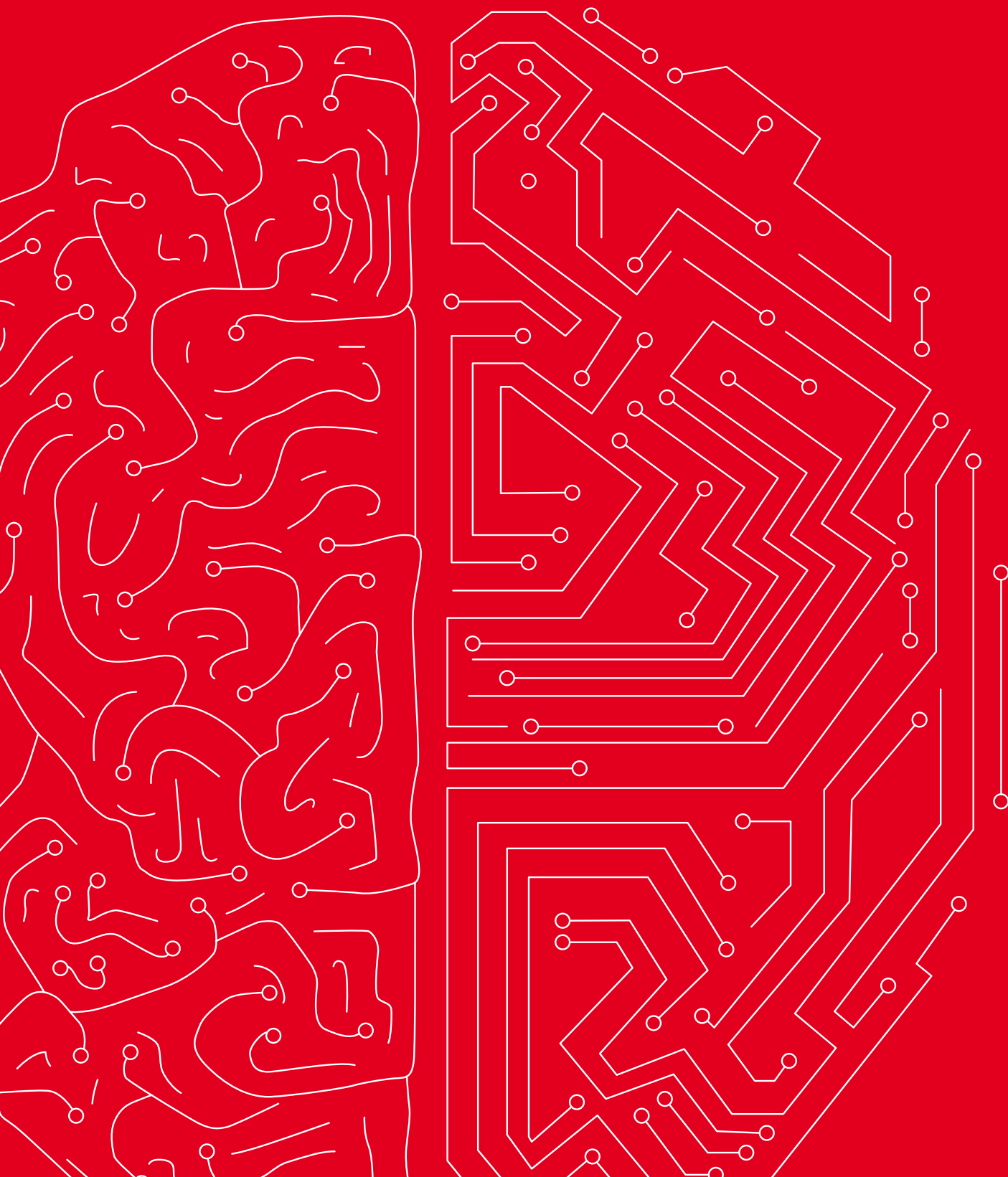

The background is a solid red color. Overlaid on this are several white geometric lines that form a series of interconnected shapes, including triangles and polygons, creating a modern, abstract architectural or design aesthetic. The lines are thin and white, contrasting sharply with the red background.

Lichtmanagement- systeme



Weitere
Infos
finden
Sie online.

SITECO Connect Indoor

Von der einfachen Plug & Play-Steuerung bis zum integrierten Gebäudemanagementsystem – SITECO Connect bietet Ihnen perfekt zugeschnittene Lösungen.



Lokale Steuerung

Die unkomplizierte Lösung für einzelne Bereiche dank Plug & Play-Sensorik – einfache Parametrisierung und Inbetriebnahme durch Elektroinstallateur.



Zentrale Steuerung

Volle Flexibilität durch Vernetzung unterschiedlicher Beleuchtungszonen über zentrale Steuerung und Integration ins Gebäudemanagementsystem.



Gebäudeübergreifende Steuerung

Übergreifende Vernetzung und Steuerung mehrerer Standorte für volle Transparenz und intelligente Analysemöglichkeiten.



Weitere
Infos
finden
Sie online.

Lokale Steuerung

Nebenbereiche

Sofort bis zu 70% Energiekosten sparen

2,8m
1,5m
8m

✓ **Payback-Zeit (Leuchten + Steuerung) < 2 Jahre**

Funktionen

- Bewegungs- und tageslichtabhängige Steuerung
- Vollautomatikbetrieb

Komponenten

Lunis

- M** Controller
- S** Sensor
- X** Taster



Einzelbüro / Besprechungszimmer

Sofort bis zu 70% Energiekosten sparen

3m
4m
3m

✓ **Payback-Zeit (Leuchten + Steuerung) < 2 Jahre**

Funktionen

- Präsenz- und bewegungsabhängige Steuerung
- Tageslichtregelung
- Halbautomatikbetrieb
- Manuelle Steuerung durch den Nutzer

Komponenten

Apollon

- M** Controller
- S** Sensor
- X** Taster



Zubehör

	VPE	kg	Bestell-Nr.
M SITECO Connect 31 Office, Controller	1 Stk.	0,1	5LZ935100A
SITECO Connect 31 Office, Zugentlastungskappen für Controller	1 Stk.	0,1	5LZ935400A
S SITECO Connect 31 Office, Sensor	1 Stk.	0,1	5LZ935202A
SITECO Connect 31 Office, optionales Sensor-Aufbaugehäuse	1 Stk.	0,1	5LZ935401A
X Taster bauseitig gestellt			



Weitere
Infos
finden
Sie online.

Regal- und Hochregallager Mh = 4 m ... 14 m

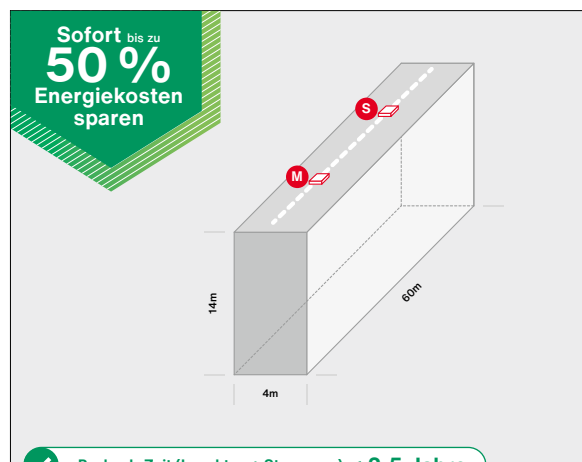

Funktionen

- Bewegungs- und tageslichtabhängige Steuerung
- Vollautomatikbetrieb
- Inventurfunktion

Komponenten

Licross oder Modario: Leuchteneinsatz DALI
+ Tragschiene mit DALI-Durchverdrahtung

M¹ 1 × Interface MD
1 × Sensor-Head PR2-M

S 1 × Interface S
1 × Sensor-Head PR2-S

Smart Remote



Magazin, Korridor Mh = 2 m ... 4 m

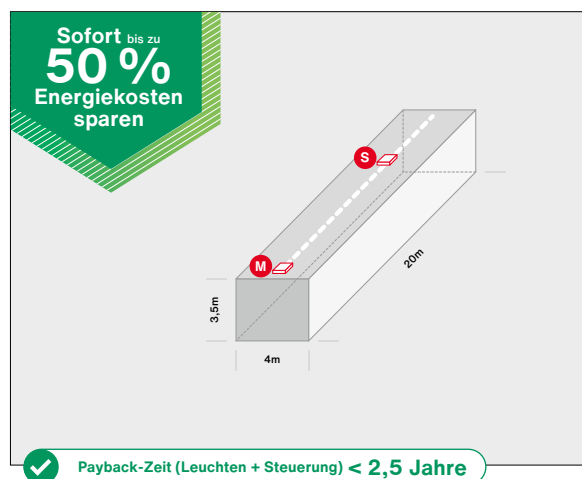

Funktionen

- Bewegungs- und tageslichtabhängige Steuerung
- Vollautomatikbetrieb
- Inventurfunktion

Komponenten

Licross oder Modario: Leuchteneinsatz DALI
+ Tragschiene mit DALI-Durchverdrahtung

M¹ 1 × Interface MD
1 × Sensor-Head PR1-M

S 1 × Interface S
1 × Sensor-Head PR1-S

Smart Remote



Zubehör	VPE	kg	Bestell-Nr.
M External Interface MD	1 Stk.	0,1	59US1FCMA
M Licross 11 / 21 Interface MD	1 Stk.	0,5	56TL1FCMA
M Modario 31 Interface MD	1 Stk.	0,5	5TR305FCMA
M Sensor-Head PR1-M (Magazin / Korridor)	1 Stk.	0,1	59US1HXMPR1A
M Sensor-Head PR2-M (Regal- u. Hochregallager)	1 Stk.	0,1	59US1HXMPR2A
S External Interface S	1 Stk.	0,1	59US1FCSA
S Licross 11 / 21 Interface S	1 Stk.	0,5	56TL1FCSA
S Modario 31 Interface S	1 Stk.	0,5	5TR305FCSA
S Sensor-Head PR1-S (Magazin / Korridor)	1 Stk.	0,1	59US1HXSPR1A
S Sensor-Head PR2-S (Regal- u. Hochregallager)	1 Stk.	0,1	59US1HXSPR2A
Smart Remote	1 Stk.	0,1	59UC3RCA

Alle gezeigten Anwendungsbeispiele sind bei Bedarf auch als zentrale oder gebäudeübergreifende Steuerungslösung erhältlich.

¹ pro Master maximal kombinierbar: 21 DALI-Leuchten, 3 Slave-Sensoren



Weitere Infos finden Sie online.

Versandfläche Mh = 2 m ... 4 m

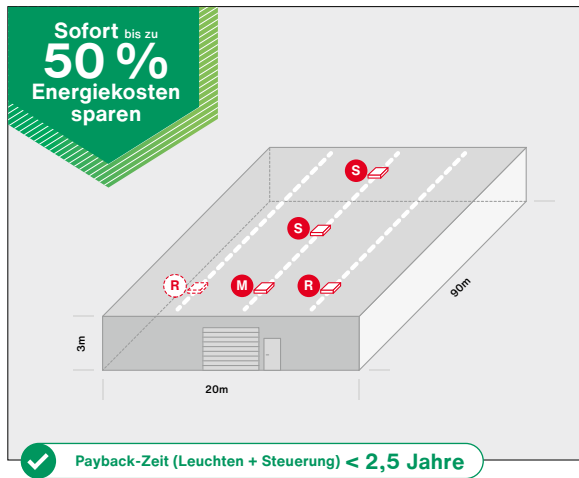

Funktionen

- Bewegungs- und tageslichtabhängige Steuerung
- Vollautomatikbetrieb
- Inventurfunktion

Komponenten

Licross oder Modario: Leuchteneinsatz DALI + Tragschiene mit DALI-Durchverdrahtung

M¹ 1 × Interface MD
1 × Sensor-Head PC1-M

S 1 × Interface S
1 × Sensor-Head PC1-S

R^{1,2} 1 × Repeater

Smart Remote



Versandfläche Mh = 5 m ... 14 m

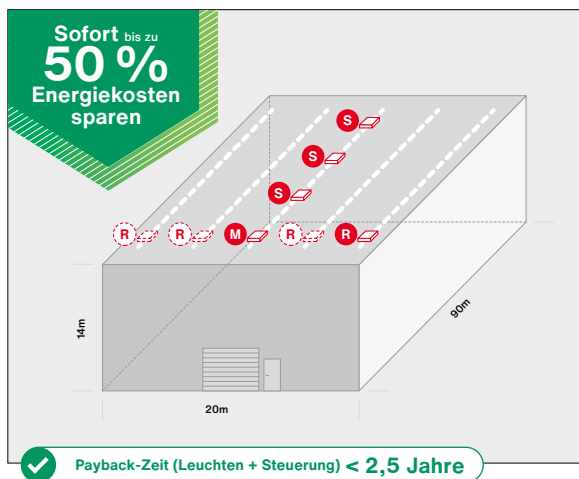

Funktionen

- Bewegungs- und tageslichtabhängige Steuerung
- Vollautomatikbetrieb
- Inventurfunktion

Komponenten

Licross oder Modario: Leuchteneinsatz DALI + Tragschiene mit DALI-Durchverdrahtung

M¹ 1 × Interface MD
1 × Sensor-Head PC5-M

S 1 × Interface S
1 × Sensor-Head PC5-S

R² 1 × Repeater

Smart Remote



Alle gezeigten Anwendungsbeispiele sind bei Bedarf auch als zentrale oder gebäudeübergreifende Steuerungslösung erhältlich.

Zubehör

	VPE	kg	Bestell-Nr.
M External Interface MD	1 Stk.	0,1	59US1FCMA
M Licross 11 / 21 Interface MD	1 Stk.	0,5	56TL1FCMA
M Modario 31 Interface MD	1 Stk.	0,5	5TR305FCMA
M Sensor-Head PC1-M (Versandfläche 2 ... 4 m)	1 Stk.	0,1	59US1HXMP1A
M Sensor-Head PC5-M	1 Stk.	0,1	59US1HXMP5A
S External Interface S	1 Stk.	0,1	59US1FCSA
S Licross 11 / 21 Interface S	1 Stk.	0,5	56TL1FCSA
S Modario 31 Interface S	1 Stk.	0,5	5TR305FCSA
S Sensor-Head PC1-S (Versandfläche 2 ... 4 m)	1 Stk.	0,1	59US1HXSP1A
S Sensor-Head PC5-S (Versandfläche 5 ... 14 m)	1 Stk.	0,1	59US1HXSP5A
R Licross Repeater inkl. 14-poliger Licross Tragschiene*	1 Stk.	0,5	56TL1CRM0B
R Repeater für Leuchteneinbau inkl. 10-poliger Modario Tragschiene**	1 Stk.	0,5	5LZ980302
Smart Remote	1 Stk.	0,1	59UC3RCA

¹ pro Master maximal kombinierbar: 21 DALI-Leuchten, 3 Slave-Sensoren

² Kaskadierung; pro Repeater maximal kombinierbar: 64 DALI-Leuchten (Broadcast), Anzahl der Repeater abhängig von Grundfläche

* DALI-Linie für Leuchten: Adern 9 + 11; DALI-Linie für Repeater: Adern 8 + 10

** DALI-Linie für Leuchten: Adern 5 + 7; DALI-Linie für Repeater: Adern 4 + 6



Außenbeleuchtung mit höchstem iQ.

SITECO Außenleuchten sind intelligent. Starke, integrierte Funktionen erleichtern das Einstellen, Dimmen und Steuern. Wir sind fasziniert und wollen auch Sie für diesen Quantensprung begeistern. Führen Sie Ihre Stadt, Ihre Gemeinde und Ihr Unternehmen in die Zukunft. Intelligent, interaktiv, intuitiv, integrativ. Das ist unsere SITECO iQ-Formel.

Maximaler Komfort und trotzdem zukunftsfähig – **machen Sie jetzt Ihren iQ-Check.**

EVG tauschen – schneller als in der Formel 1.

Wenn das EVG von selbst lernt, dauert ein Austausch 2 Minuten statt 2 Stunden. Und die Komplexität rund um Ersatzteile sinkt.

Zukunftssicher für übermorgen.

Licht muss es vielen recht machen: Umweltschutz, Insektenschutz, Verkehr, Anwohner. Weitere Normen kommen hinzu. Mit iQ passen Sie einfach Lichtfarbe, Verteilung, Strom und Dimmung an. Wir bieten eine Liefersicherheit von 20 Jahren. Alles ist tausch- und recycelbar.

Installieren im Vorbeigehen.

Neue Leuchten programmieren? Geht ganz einfach im Lager, ohne mühsames Auspacken. Oder nach der Installation bequem auf der Straße, ohne Hubsteiger.

Zurücklehnen! Der Autopilot übernimmt.

Ihre Leuchte kann vieles ganz allein: Nachtabsenkung, Temperaturüberwachung, witterungsabhängige Lichtverteilung oder Einschaltspitzen abfangen – alles, was im Alltag wichtig ist.



Weitere
Infos
finden
Sie online.

Alle iQ-Leuchten können Sie ohne Öffnen der Leuchtenverpackung und ohne Öffnen der Leuchte per Funk einstellen. Mit dem Smartphone und der mobilen RFID-Schnittstelle (Bestellnummer 5EA6ABR01), wahlweise auch mit dem SITECO iQ-Handheld (Bestellnummer 5EA6HBR02). Wer iQ-Leuchten im Büro überprüft und einstellt, kommt dank iQ-Desk-Remote schneller voran.

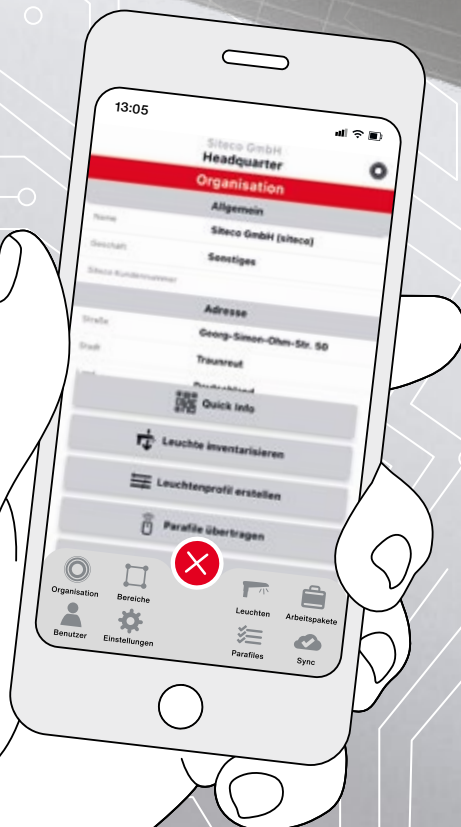

Die SITECO iQ Street-Remote-Leuchten lassen sich darüber hinaus auch nach der Inbetriebnahme komfortabel mit dem Smartphone und unserer iQ-App vom Gehweg aus einstellen.



Weitere
Infos
finden
Sie online.

SITECO Connect Wireless

Dank Smart-Interface verfügen SITECO Außenleuchten über standardisierte Anschlussmöglichkeiten für alle Steuerungsanforderungen. Sie ermöglichen es, z. B. Sensorik per Plug & Play einzubinden oder mit funkbasierten Steuerungen und bedarfsorientiertem Licht Ihren Energieverbrauch zu managen und Kosten zu sparen. Die passenden Funktionspakete liefert in allen Fällen SITECO Connect Wireless.

Das heißt für Sie:

- Mehr Flexibilität: Steuerungssysteme und Sensoren jederzeit nachrüsten und Steuerungssysteme flexibel wechseln
- Mehr Unabhängigkeit: Systemkompatibilität von Steuerungssystemen unabhängig vom Hersteller
- Mehr Steuerungsvielfalt: Erweiterung der leuchteigenen iQ-Funktionen um weitere externe Geräte und Funktionalitäten

SITECO Connect Komponenten für das Smart-Interface

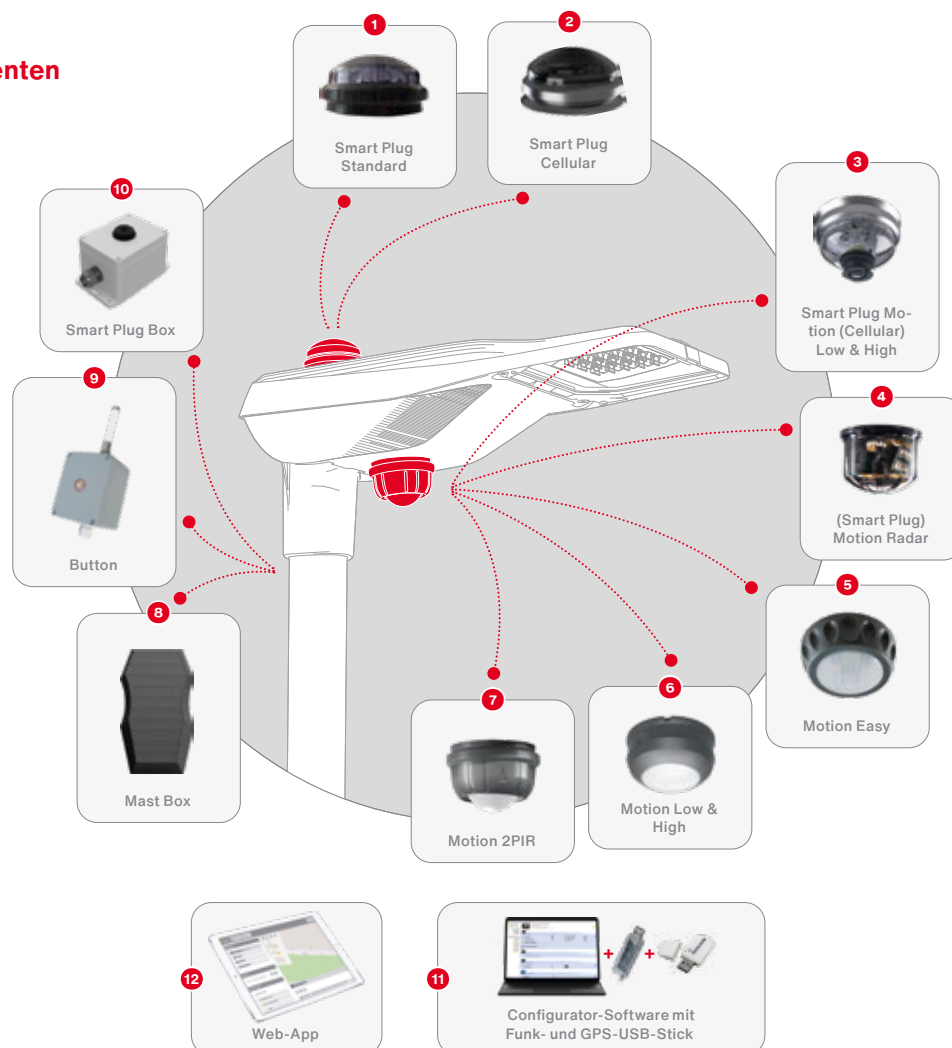



Weitere Infos finden Sie online.

Übersicht Komponenten für Smart-Interface:

Smart Plugs

Steuerung und Funkvernetzung der Leuchten mit Zhaga- / D4i-kompatiblen Leuchten-Controllern. Mit Fernzugriff oder als rein lokales Funknetzwerk. Steuerung nach Zeit, Wochentag und Tageslicht. Lokale Abspeicherung des Schalt- und Dimmkalenders für sicheren Betrieb.

1 Smart Plug Standard	5EA3AM000001
5 Jahre Fernzugriff, je Smart Plug Standard oder Motion	5EA1ESP01
2 Smart Plug Cellular: Fernzugriff für 5 Jahre inklusive, Funkuhr, Positionserkennung	5EA3CM000001
Erweiterung Mobilfunkauflaufzeit, 5 Jahre	5EA1ES01

Bewegungsmelder

Beleuchtungssteuerung in Abhängigkeit von Bewegung, Tageslicht, Wochentag und Zeit. Autarker oder vernetzter Betrieb (Schwarmfunktion). Vielfältige Einstellmöglichkeiten für Dimmlevel, Nachlaufzeit, Hoch- / Herunterfahrgeschwindigkeit.

Funkbewegungsmelder Low & High

Ovaler Erfassungsbereich, frei ausrichtbar, z. B. für Wege und Einfahrten. Funk-Controller (Smart Plug Standard o. Cellular) eingebaut.

3 Smart Plug Motion Low: Montagehöhe unter 6m, Erfassungsbereich auf 5 m Höhe bis 8,80 m, auf 6 m Höhe bis 10 m	5EA40EL01
3 Smart Plug Motion High: Montagehöhe über 6 m, Erfassungsbereich auf 6 m Höhe bis 10 m, auf 10 m Höhe bis 17 m	5EA40EH01
3 Smart Plug Cellular Motion Low: Montagehöhe unter 6 m, Erfassungsbereich auf 5 m Höhe bis 8,80 m und auf 6 m Höhe bis 10 m	5EA40ELC01
3 Smart Plug Cellular Motion High: Montagehöhe über 6 m, Erfassungsbereich auf 6 m Höhe bis 10 m und auf 10 m Höhe bis 17 m	5EA40EHC01
Motion Stick Ausrichthebel	5EAU0H000001

Bewegungsmelder Radar

Sehr weiter Erfassungsbereich rechts und links der Leuchte, z. B. für Straßen. Mit und ohne Funk-Controller (Smart Plug Standard).

4 Smart Plug Motion Radar: Erfassungsbereich Lkw aus 70 m, Personen aus 25 m	5EA40RC01
4 Motion Radar: Erfassungsbereich LKW aus 70 m, Personen aus 25 m (nur zusammen mit Smart Plug Standard oder Cellular einsetzbar)	5EA40RS01
Zubehör: Motion Radar RF-Stick zum Anpassen erweiterter Einstellungen	5EA40RF01

Bewegungsmelder Easy

Voreingestellter PIR-Bewegungsmelder, EIN / AUS bei 30 Lux, Ruhezustand 20 %, bei Bewegung 100 % mit 2 min Haltedauer, optional vernetzbar, großer Erfassungsbereich rechts und links der Leuchte, mit beiliegender Kappe einschränkbar, z. B. für Wege.

5 Motion Easy: Montagehöhe von 5 bis 8 m, Erfassungsbereich auf 5 m Höhe bis 30 x 6 m	5EA40TE01
---	-----------

Bewegungsmelder Low & High

PIR-Bewegungsmelder mit rundem Erfassungsbereich, mit beiliegender Kappe einschränkbar, z. B. für Flächen.

6 Motion Low: Montagehöhe unter 4,60 m; Erfassungsbereich auf 2,40 m Höhe bis 6 m	5EA40LL01
6 Motion High: Montagehöhe über 4,60 m; Erfassungsbereich auf 4,60 m Höhe bis 12 m, auf 8 m Höhe bis 24 m und auf 12 m Höhe bis 30 m	5EA40LH01

Bewegungsmelder 2PIR

PIR-Bewegungsmelder mit langem Erfassungsbereich rechts und links der Leuchte, z. B. für Anwohnerstraßen.

7 Motion 2PIR: Erfassungsbereich auf 4 m Höhe bis 17 m und auf 8 m Höhe bis 35 m (nur zusammen mit Smart Plug Standard oder Cellular einsetzbar)	5EA40M000201
--	--------------

Mast Boxen

Mast Box zur Steuerung und Vernetzung von DALI-Leuchten ohne Smart-Interface. Mit Fernzugriff (bei Betrieb mit Smart Plug Cellular als Zubehör) oder als rein lokales Funknetzwerk. Steuerung nach Zeit, Wochentag und Bewegung (Ausführung Motion). Lokale Abspeicherung des Schalt- und Dimmkalenders für sicheren Betrieb.

8 Mast Box Standard	5EA3BS01
8 Mast Box GPS	5EA3BG01
8 Mast Box Motion Low: Montagehöhe unter 6m, Erfassungsbereich auf 5 m Höhe bis 8 m, auf 6 m Höhe bis 10 m	5EA3BEL01
8 Mast Box Motion High: Montagehöhe über 6 m, Erfassungsbereich auf 6 m Höhe bis 10 m und auf 10 m Höhe bis 17 m	5EA3BEH01
8 Mast Box Motion Radar: Erfassungsbereich Lkw aus 70 m, Personen aus 25 m	5EA40RB01

Funktaster

Funktaster für individuelle Beleuchtungsszenen, z. B. manuelles Schalten bei Rettungseinsätzen.

9 Button	5EA30A000001
----------	--------------

Montage abseits der Leuchte

Zhaga-Schnittstelle zur Platzierung weiterer Bewegungsmelder an Ein- / Ausgängen, zum Setzen von Repeater- oder Lichtsensor-Standorten.

10 Smart Plug Box	5EA3BH01
-------------------	----------

Einstellung und Bedienung

Funk-USB-Stick mit Software

Zum Einstellen und Überprüfen der Geräte der Beleuchtungssteuerung vor Ort.

11 Configurator-Software mit USB-Stick	5EAU0A000001
11 GPS-USB-Stick	5EAU0G000001

Web-Anwendung für Smart Plugs Cellular

Feinrichtung, -verwaltung und -monitoring von bis zu 120 benachbarten Smart Plugs durch einen Smart Plug Cellular. Einfach durch Hinzufügen der 5EA1ESP01 bei jedem Smart Plug Standard oder Smart Plug Motion für je 5 Jahre Nutzungsdauer.

13 Smart Plug Fernzugriff	5EA1ESP01
---------------------------	-----------

Benötigen Sie Hilfe bei der Inbetriebnahme und Konfiguration?

Wir unterstützen Sie bei der Planung, Einrichtung und Bedienung Ihrer SITECO Connect Anlage. Weitere Informationen dazu finden Sie hier.





Weitere
Infos
finden
Sie online.

SITECO Connect Sports

Sie möchten Ihre Sportbeleuchtung ganz einfach und mit nur einem Fingerwisch steuern?

Die SITECO Connect App macht Lichtsteuerung spielend einfach und hilft zugleich dabei, Energie zu sparen. Kurzum: Die perfekte Lösung, um Ihre Beleuchtung maximal flexibel und mit nur einem „Klick“ auf Ihre Bedürfnisse anzupassen. Sind Sie bereit, die Steuerung für Ihre Sportbeleuchtung von morgen zu übernehmen?

... mit SITECO Connect Sports:

- **Einfache Lichtsteuerung** per Tablet oder Smartphone (Android oder iOS)
- **Ohne WiFi und Neuverkabelung**
- **Flexible Nutzung und Konfiguration** entsprechend Ihrem individuellen Bedarf
- **Maximale Energieeinsparung** dank anpassbarer Beleuchtungsszenarios
- **Voll kompatibel** mit allen FL 11 DALI-Varianten (bis zu 50 x FL 11 bei 240 V pro Steuereinheit)
- **Einmalige Investition** – keine Lizenzgebühr

SITECO Connect Sports auf einen Blick

App-basiert	Lichtsteuerungssystem
Technische Anforderungen	FL11 maxi DALI & SITECO Connect Sports, bis zu 4 Fluter einzeln steuerbar (bis zu 50 x FL 11 pro 230V-Steuereinheit bis zu 10 x FL 11 pro 400V-Steuereinheit)
Signalreichweite	über 100m im Außenbereich für maximale Flexibilität – unabhängig von der Mastanzahl
Infrastruktur o. Lizenzgebühren	nicht notwendig

Bestellnummern SITECO Connect Sport

SITECO Connect Mast Controller 230V	5XA769SCS5
SITECO Connect Mast Controller 400V	5XA769SCS4
SITECO Connect Tasterschnittstelle	5XA769SCST
SITECO Connect Smart Plug Casambi	5EA3TDC01



powered by

CASAMBI



**Update
auf Bluetooth
Long Range:** mit
einer Reichweite
bis zu 100 m



Kontakt.

Siteco GmbH

Georg-Simon-Ohm-Str. 50
83301 Traunreut, Deutschland
Tel. +49 8669 330
info@siteco.com

siteco.com

Vertrieb.

Vertriebsbüros Deutschland

München

Tegernseer Landstraße 159
81539 München
Tel. +49 89 6491369-0
muenchen@siteco.de

Nürnberg

Marientorgraben 9
90402 Nürnberg
Tel. +49 911 94178-0
nuernberg@siteco.de

Stuttgart

Rutesheimer Straße 24
70499 Stuttgart
Tel. +49 711 880237-0
stuttgart@siteco.de

Leipzig

Fuggerstraße 1a
04158 Leipzig
Tel. +49 341 52677-0
leipzig@siteco.de

Berlin

Alt-Reinickendorf 25
13407 Berlin
Tel. +49 30 355309-0
berlin@siteco.de

Lünen

An der Wethmarheide 34
44536 Lünen
Tel. +49 2306 2004-0
ruhr@siteco.de

Hannover

Brüsseler Straße 3a
30539 Hannover
Tel. +49 511 874152-3
hannover@siteco.de