

siteco



SITECO Connect

Anwendungsmöglichkeiten in der
Produktionshalle

Copyright 2020 by SITECO



Produktionshalle

Anwendungsmöglichkeiten			
Anwendung	Produktionshalle		
Steuerung	lokale Steuerung SITECO Connect	zentrale Steuerung SITECO Connect 22	zentrale Steuerung SITECO Connect 11
	Beispiel 3.3	Beispiel 3.2	Beispiel 3.1
Leuchte	Licross® Trunking 	Licross® Trunking 	Licross® Trunking 
Energiespar-Grundfunktion			
Tageslicht-Regelung mit Mittelwertbildung	•	•	•
manuelle Steuerung	•	•	•
Bewegungs-Erfassung		•	•
Zusatzfunktionen			
Flexible Gruppierung		•	•
Zeitfunktionen		•	•
Durchgangsbeleuchtung		•	•
Predictive Maintenance			•
Energy Monitoring			optional
Services			optional
Gebäude- o. Standortvernetzung			optional
Anwendungsmöglichkeiten			
Link zu	Seite 3	Seite 7	Seite 11



Beispiel 3.3
Produktionshalle
Licross Trunking
lokale Steuerung

3.3 Produktionshalle

▶ **Effizienz** durch integrierte Energiespar-Grundfunktionen.

▶ Ein Controller kann bis zu 32 DALI-EVG in **DALI-broadcast-Adressierung** ansteuern. Kaskadierung mit Repeater möglich bei größeren Flächen.

▶ **Schnelle Inbetriebnahme** der tageslichtabhängigen Beleuchtungsregelung mittels APP-

▶ **Bedienung** (EIN/AUS, manuelle Übersteuerung) der Beleuchtungs-Anlage durch den Nutzer mittels Taster.



3.3 Produktionshalle

Beispiel Produktion (LPH = max. 6m, Länge = 30m, Breite = 24m)

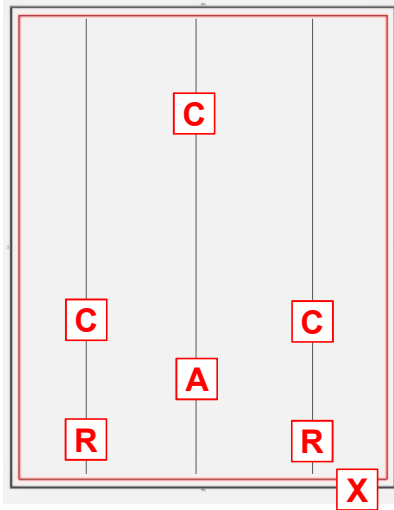

Welche Produkte werden benötigt?		
Bezeichnung	Funktion	Bestell-Nr.
Licross® Leuchte DALI & Tragschiene 14polig		spezifisch
Licross® Controller (weiß/silber/schwarz)	Master A	56TL1CBM0B 56TL3CBM0B 56TL6CBM0B
Licross® Sensor D1	Slave C	56TL1MDS1A
Repeater (optional)	Repeater R	56TL1CRM0B 5LZ904002
DALI2-Tasterkoppler	Taster X	5LZ904731
DALI Eco BT APP	Inbetriebnahme	-

Maximale Systemgrößen				
# DALI-EVG (C)	max. 32	max. 32	max. 32	max. 32
# Master (A)	1x A	1x A	1x A	1x A
# Slave (B)	0x C	1x C	2x C	3x C
Tasterschnittstelle (D)	1x D	1x D	1x D	1x D

Licht-Sensor D1	
Montagehöhe	Abstand Fenster amin
4m	1,5m
6m	2,2m
8m	3,0m
10m	3,6m
12m	4,4m

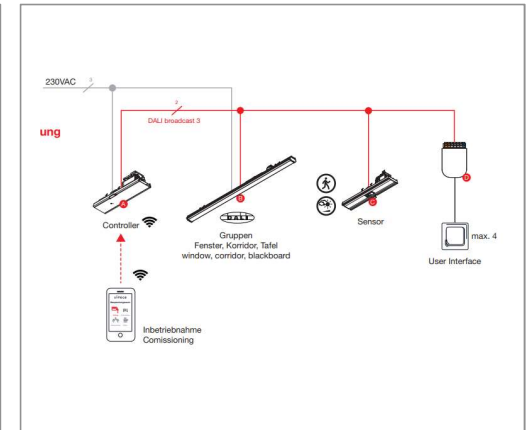

3.3 Produktionshalle

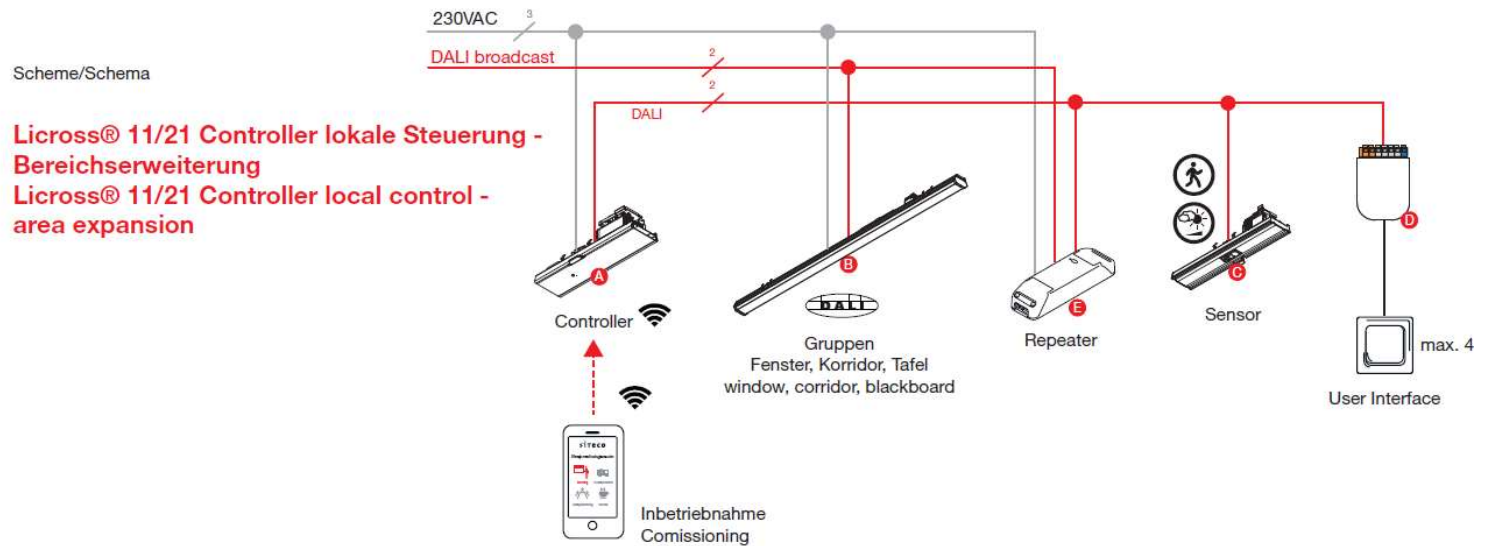

Systemgröße / System size				
Master A	1			
Slave C	0	1	2	3
DALI-EVG D + Repeater E	≤ 64	≤ 64	≤ 64	≤ 64
Tasterschnittstelle D	≤ 1	≤ 1	≤ 1	≤ 1

* DALI: maximale Gesamtleitungslänge 100m bei Verlegung z. B. NYM5G1,5 mm²
 ** Taster bauseitig: maximale Leitungslänge 2m zwischen Taster und Tasterschnittstelle

Die obige Darstellung zeigt nur einen exemplarischen Schaltplan eines Lichtmanagementsystems. Für einen konkreten Anwendungsfall ist zwingend eine individuelle Planung (insbesondere Leitungs- und Stromkreisdimensionierungen, Leitungsarten, Brandschottungen, Trassenführungen, etc.) durch qualifiziertes Personal erforderlich. Die Siteco GmbH übernimmt keinerlei Haftung für die Richtigkeit der obigen Darstellung

The illustration above only shows an exemplary circuit diagram of a light management system. For a specific application, individual planning (in particular line and circuit dimensions, line types, fire barriers, cable routing, etc.) a qualified personnel is essential. The SITECO GmbH assumes no liability for the correctness of the above representation.

3.3 Produktionshalle

Stromlaufplan/wiring diagram

Licross® 11/21 Controller lokale Steuerung Licross® 11/21 Controller local control

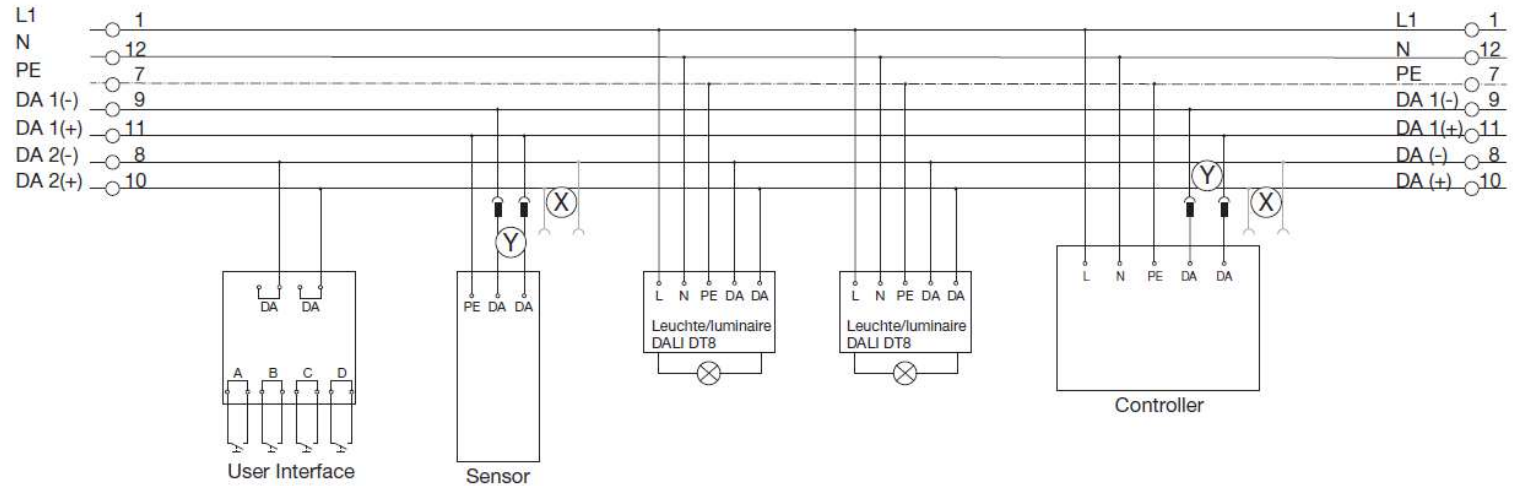

Die obige Darstellung zeigt nur einen exemplarischen Schaltplan eines Lichtmanagementsystems. Für einen konkreten Anwendungsfall ist zwingend eine individuelle Planung (insbesondere Leitungs- und Stromkreisdimensionierungen, Leitungsarten, Brandschottungen, Trassenführungen, etc.) durch qualifiziertes Personal erforderlich. Die Siteco GmbH übernimmt keinerlei Haftung für die Richtigkeit der obigen Darstellung

The illustration above only shows an exemplary circuit diagram of a light management system. For a specific application, individual planning (in particular line and circuit dimensions, line types, fire barriers, cable routing, etc.) a qualified personnel is essential. The SITECO GmbH assumes no liability for the correctness of the above representation.









Beispiel 3.2

Produktionshalle

Licross Trunking

zentrale Steuerung
SITECO Connect 22

3.2 Produktionshalle

- 
Effizienz durch integrierte Energiespar-Grundfunktionen
- 
Sicherheit durch Sensoren mit hoher Erfassungsgüte
- 
Modularität und **Freiheit** bei der Planung durch Licross® Familienkonzept
- 
Nachrüstbarkeit durch modulare Sensor Interfaces in bestehenden Anlagen
- 
Zukunftssicherheit durch Nutzung offener Standards
- 
 Maximale **Flexibilität** durch Einzeladressierung, dadurch Anpassung an wechselnde Bedürfnisse.
- 
 Zentrale Steuerungs- und Überwachungsfunktionen ermöglichen **Dashboards** zum Anlagenzustand.

Copyright 2020 by SITECO



3.2 Produktionshalle

Beispiel Produktion (LPH = max. 6m, Länge = 30m, Breite = 24m)

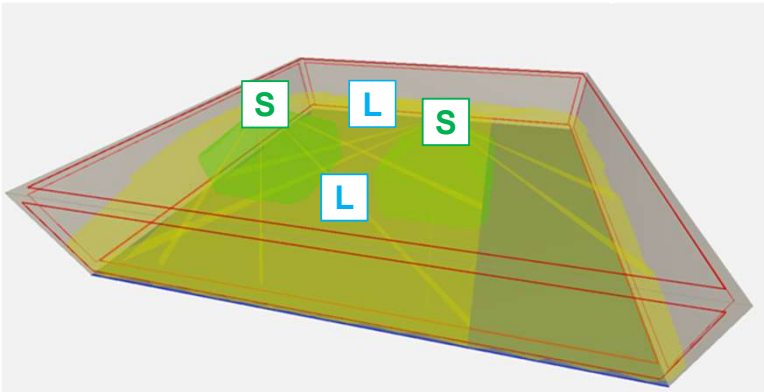

- = radiale Erfassung
- = tangentielle Erfassung

Bei Planung beachten:

- Referenz-Messflächen unter den Lichtsensoren **L** beachten!
- Bei Bewegungserfassung mögliche Abschattung der Sensoren **S** durch Inventar beachten!

Bitte Erf.-Bereichstabelle beachten!

Welche Produkte werden benötigt?

Komponenten	Funktion	Bestell-Nr.
Licross® Leuchte DALI & Schiene		spezifisch
Licross® Sensor Einsatz PS2	Slave S	56TL1MDSPS2A
Licross® Sensor Einsatz D1	Lichtsensor L	56TL1MDSD1B
SITECO Connect 22 Controller	Zwei DALI-Linien	5LZ904712A
Tastenkoppler 4-fach, 4 DI	DALI 2	5LZ904731A

Dienstleistungen

Inbetriebnahme	nach Aufwand
----------------	--------------

SITECO Connect 22 - maximale Systemgrößen

# DALI-EVG	max. 64 je DALI 2 Linie
# Sensoren	max. 64 Sensorfunktionen je DALI 2 Linie (Achtung, Stromaufnahme beachten! max. Ausgangsstrom der DALI Steuerung darf nicht überschritten werden!)

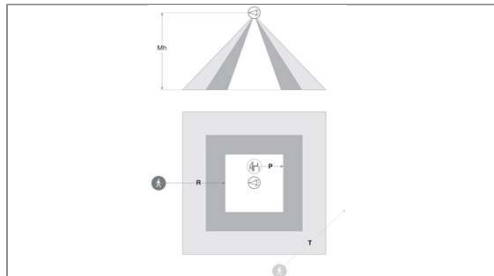

Sensor Head

Bezeichnung	MH	R	T
PS2 (Relux-Artikel-#025756)	3m 10m	min. 3x3m max. 8x8m	min. 4x4m max. 24x24m
D1 (Lichtsensor)			

**Unterverteilung
SITECO Connect 22 Steuerung mit DALI 2 Schnittstelle**

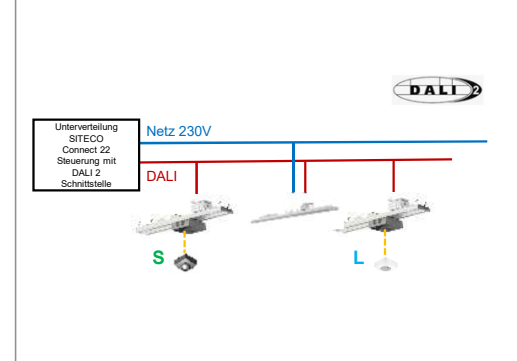

3.2 Produktionshalle

Siteco Connect 22

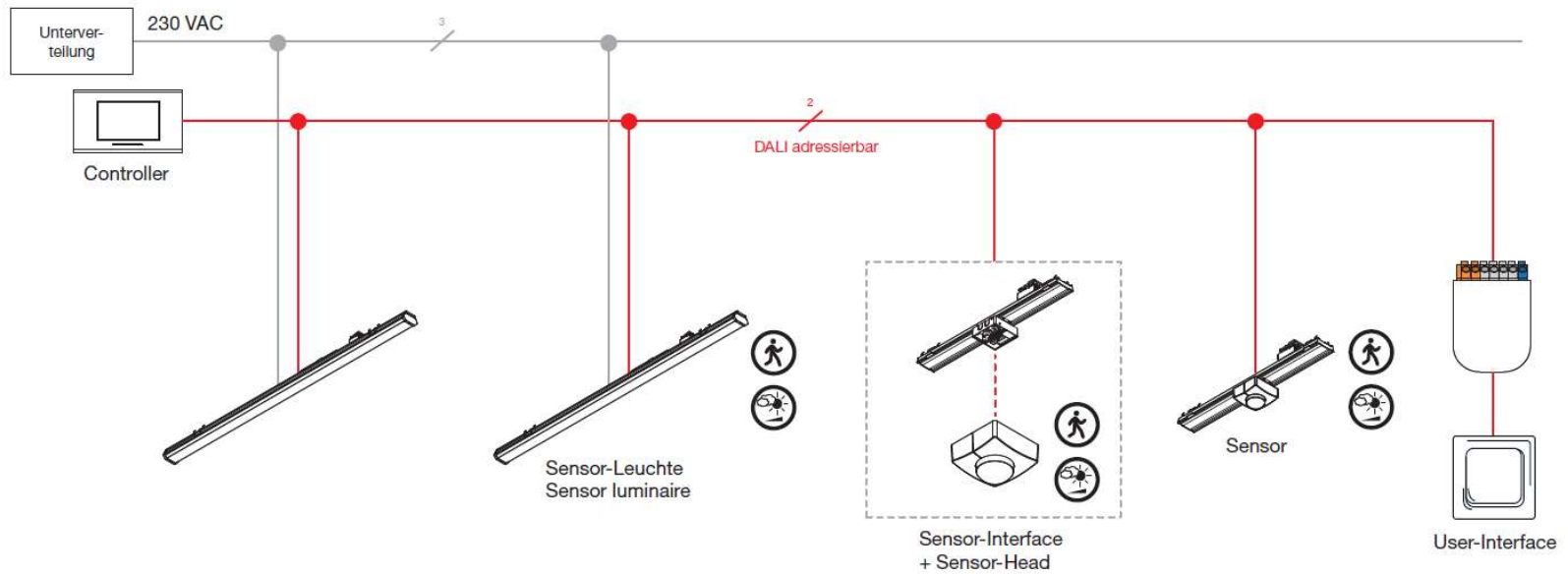

Die obige Darstellung zeigt nur einen exemplarischen Schaltplan eines Lichtmanagementsystems. Für einen konkreten Anwendungsfall ist zwingend eine individuelle Planung (insbesondere Leitungs- und Stromkreisdimensionierungen, Leitungsarten, Brandschottungen, Trassenführungen, etc.) durch qualifiziertes Personal erforderlich. Die Siteco GmbH übernimmt keinerlei Haftung für die Richtigkeit der obigen Darstellung

The illustration above only shows an exemplary circuit diagram of a light management system. For a specific application, individual planning (in particular line and circuit dimensions, line types, fire barriers, cable routing, etc.) a qualified personnel is essential. The SITECO GmbH assumes no liability for the correctness of the above representation.

3.2 Produktionshalle

Stromlaufplan/wiring diagram

SITECO Connect 22

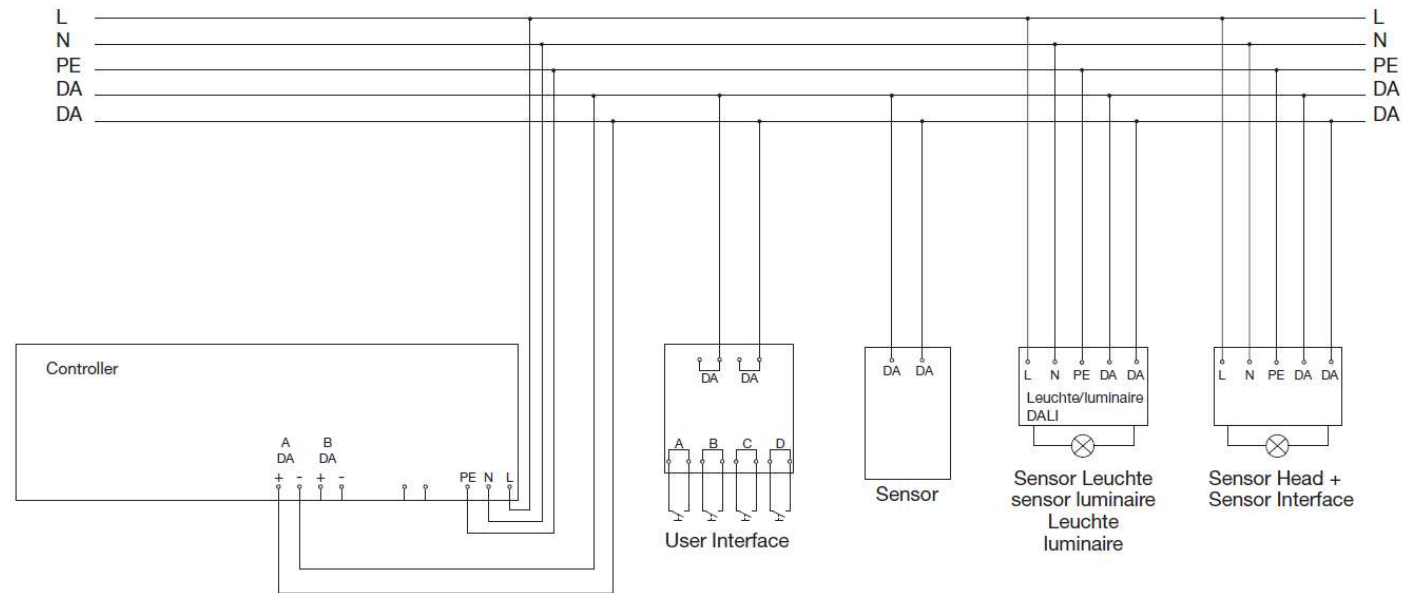

Die obige Darstellung zeigt nur einen exemplarischen Schaltplan eines Lichtmanagementsystems. Für einen konkreten Anwendungsfall ist zwingend eine individuelle Planung (insbesondere Leitungs- und Stromkreisdimensionierungen, Leitungsarten, Brandschottungen, Trassenführungen, etc.) durch qualifiziertes Personal erforderlich. Die Siteco GmbH übernimmt keinerlei Haftung für die Richtigkeit der obigen Darstellung

The illustration above only shows an exemplary circuit diagram of a light management system. For a specific application, individual planning (in particular line and circuit dimensions, line types, fire barriers, cable routing, etc.) a qualified personnel is essential. The SITECO GmbH assumes no liability for the correctness of the above representation.



Beispiel 3.1

Produktionshalle

Licross Trunking

zentrale Steuerung
SITECO Connect 11

3.1 Produktionshalle

- ▶ **Effizienz** durch integrierte Energiespar-Grundfunktionen
- ▶ Human Centric Lighting **HCL**
- ▶ **Sicherheit** durch Sensoren mit hoher Erfassungsgüte
- ▶ **Modularität** und **Freiheit** bei der Planung durch Licross® Familienkonzept
- ▶ **Nachrüstbarkeit** durch modulare Sensor Interfaces in bestehenden Anlagen
- ▶ **Zukunftssicherheit** durch Nutzung offener Standards
- ▶ Maximale **Flexibilität** durch Einzeladressierung, dadurch Anpassung an wechselnde Bedürfnisse.
- ▶ Zentrale Steuerungs- und Überwachungsfunktionen ermöglichen **Dashboards** zum Anlagenzustand.

Copyright 2020 by SITECO



3.1 Produktionshalle

Beispiel Produktion (LPH = max. 6m, Länge = 30m, Breite = 24m)

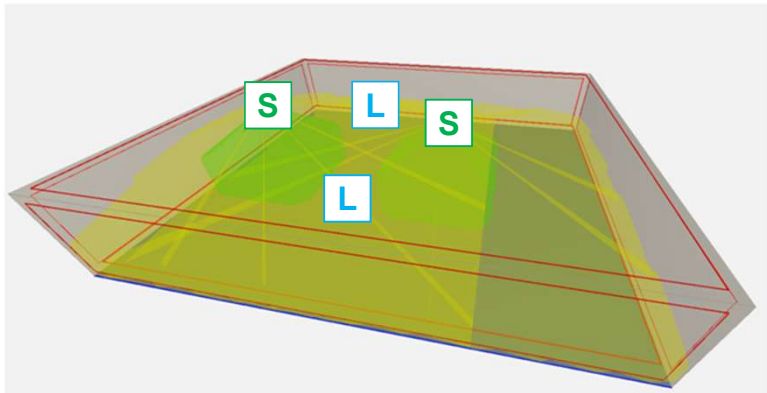

- = radiale Erfassung
- = tangentielle Erfassung

Bei Planung beachten:

- Referenz-Messflächen unter den Lichtsensoren **L** beachten!
- Bei Bewegungserfassung mögliche Abschattung der Sensoren **S** durch Inventar beachten!

Bitte Erf.-Bereichstabelle beachten!

Welche Produkte werden benötigt?

Komponenten	Funktion	Bestell-Nr.
Licross® Leuchte DALI & Schiene		spezifisch
Licross® Sensor Einsatz PS2	Slave S	56TL1MDSPS2A
Licross® Sensor Einsatz D1	Lichtsensor L	56TL1MDSD1B
SITECO Connect 11 Grundpaket mit TouchPanel	S/P (1-12 DALI Linien) M/P (1-18 DALI Linien)	5LZ930101 5LZ930103
SITECO Connect 11 Grundpaket mit Hutschienen PC	S/D (1-12 DALI Linien) M/D (1-18 DALI Linien)	5LZ930100 5LZ930102
Tastenkoppler 4-fach, 4 DI	DALI 2	5LZ930303

Dienstleistungen

Dienstleistungen	Bestell-Nr.
Adressierung / Verknüpfung Leuchte	je EVG Adresse 5LZ930D00
Adressierung / Verknüpfung Sensor	je Sensor 5LZ930D01
Übernachtungspauschale	Hotellkosten 5LZ930D03
Reise- / Fahrtkosten	je km ex. Verl 5LZ930D04
Systemtechniker / Regiearbeiten	je Stunde 5LZ930D02

SITECO Connect 11 - maximale Systemgrößen

# DALI-EVG	max. 63 je DALI 2 Linie
# Sensoren	max. 30 je DALI 2 Linie (Achtung, Stromaufnahme beachten! Max. Ausgangsstrom der DALI Steuerung darf nicht überschritten werden!)

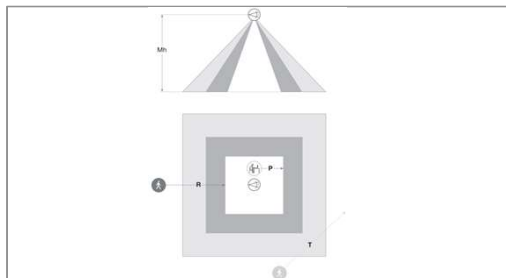

Sensor Head

Bezeichnung	MH	R	T
PS2 (Relux-Artikel-#025756)	3m	min. 3x3m	min. 4x4m
D1 (Lichtsensor)	10m	max. 8x8m	max. 24x24m

Unterverteilung SITECO Connect 11 Steuerung mit DALI 2 Schnittstelle

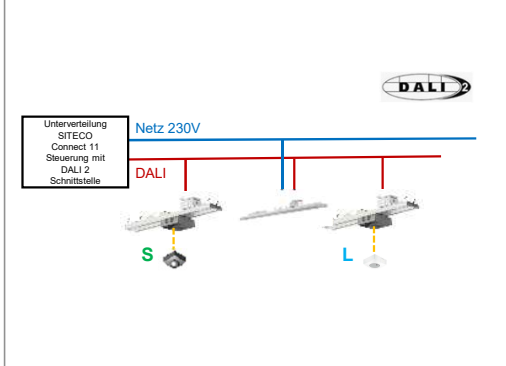

3.1 Produktionshalle

Siteco Connect 11

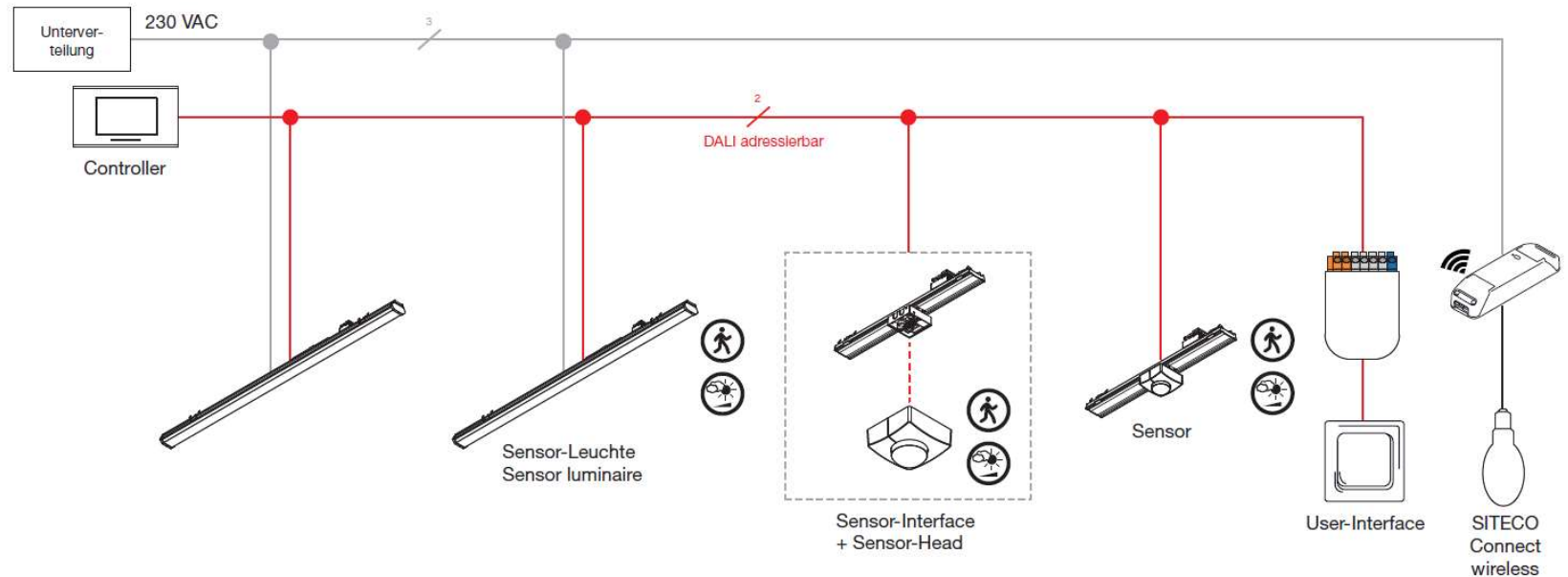

Die obige Darstellung zeigt nur einen exemplarischen Schaltplan eines Lichtmanagementsystems. Für einen konkreten Anwendungsfall ist zwingend eine individuelle Planung (insbesondere Leitungs- und Stromkreisdimensionierungen, Leitungsarten, Brandschottungen, Trassenführungen, etc.) durch qualifiziertes Personal erforderlich. Die Siteco GmbH übernimmt keinerlei Haftung für die Richtigkeit der obigen Darstellung

The illustration above only shows an exemplary circuit diagram of a light management system. For a specific application, individual planning (in particular line and circuit dimensions, line types, fire barriers, cable routing, etc.) a qualified personnel is essential. The SITECO GmbH assumes no liability for the correctness of the above representation.

3.1 Produktionshalle

Stromlaufplan/wiring diagram

SITECO Connect 11

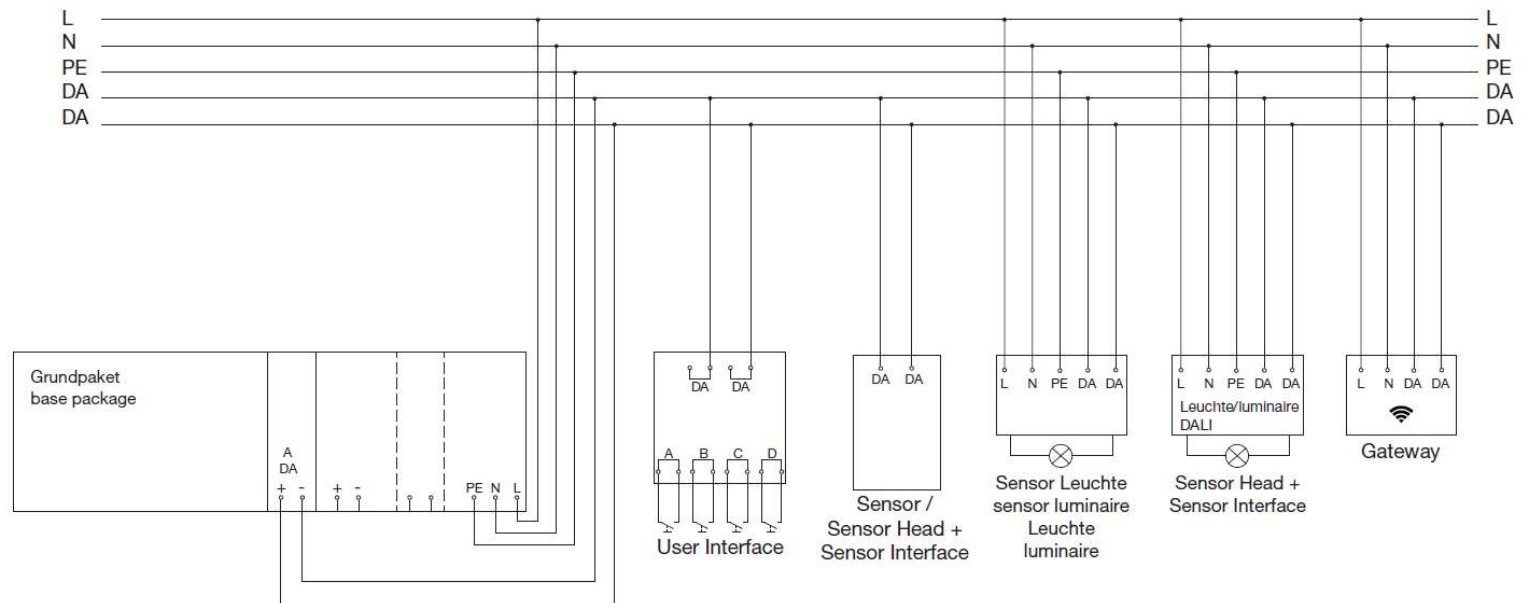

Die obige Darstellung zeigt nur einen exemplarischen Schaltplan eines Lichtmanagementsystems. Für einen konkreten Anwendungsfall ist zwingend eine individuelle Planung (insbesondere Leitungs- und Stromkreisdimensionierungen, Leitungsarten, Brandschottungen, Trassenführungen, etc.) durch qualifiziertes Personal erforderlich. Die Siteco GmbH übernimmt keinerlei Haftung für die Richtigkeit der obigen Darstellung

The illustration above only shows an exemplary circuit diagram of a light management system. For a specific application, individual planning (in particular line and circuit dimensions, line types, fire barriers, cable routing, etc.) a qualified personnel is essential. The SITECO GmbH assumes no liability for the correctness of the above representation.